

ROLY

RL-600X

RL-600W

RL-600U

使用說明書 液晶投影機

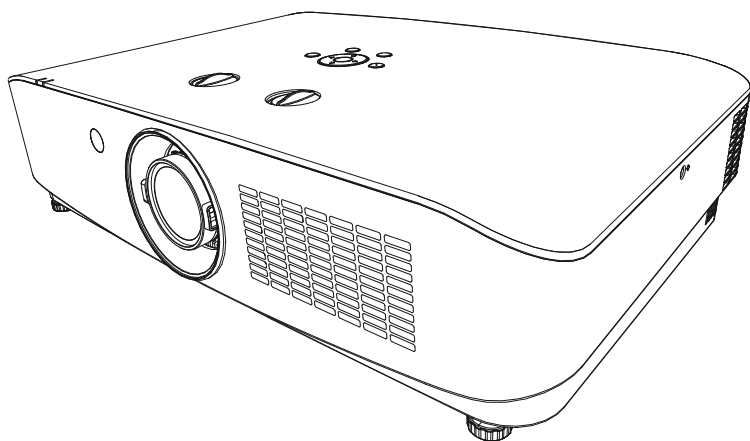

感謝您購買本產品。

使用本產品前，請仔細閱讀本說明書，並妥善保管以備查詢。

目錄

重要安全提示	1	計時器鍵	34
使用注意事項	8	影像模式鍵	34
各部分名稱及功能	12	縱橫比鍵	34
端子面板	13	顯示鍵	34
頂部控制面板	14	選單操作	35
指示燈	15	直接操作	35
遙控器	16	自動調整	36
遙控器操作範圍	17	水平位置	36
置放投影機	18	垂直位置	36
可調支腳	18	相位調整	37
連接至電腦	19	影像顯示模式	37
連接至音訊設備	20	時脈調節	37
連接交流電源線	24	螢幕尺寸調整	38
開啟投影機	25	圖像顯示模式	38
藉由移位來調節投影機的投影位置	27	視訊系統選擇	39
如何操作螢幕選單	28	設定	40
選單列	29	網路控制使用	46
自動設定功能	30	安全密碼	47
梯形校正	31	鏡頭移動調整範圍	48
音量調節	32	規格參數	49
遙控器操作	33	尺寸	50
凍結鍵	33	天花板安裝孔	50
輸入源鍵	33	可接受輸入信號 *1	51
自動設定鍵	33	可接受輸入信號 *2	52
節能鍵	33	附錄	53
黑屏	34		

重要安全提示!

警告：本設備必須接地。

警告：為防止可能導致火災或觸電危害之損壞，請勿讓本電器淋雨或受潮。
本裝置不能在視覺顯示工作場所中之直接視野區裡使用。為避免在視覺顯示工作場所造成干擾性反射，嚴禁將本裝置置放在直接視野區內。
根據ISO7779，操作者位置處之聲壓強度為等於或小於70dB(A)。

警告：

1. 若長時間不使用本設備，請務必從電源插座上拔掉電源插頭。
2. 為了避免發生觸電事故，請勿打開外蓋。請委託合格之人員進行維修。
3. 請勿拆除電源插頭之接地端。本設備配有二極接地型電源插頭。該插頭僅能與接地型電源插座配合及使用。此為安全功能。若您無法將插頭插入插座，請與電工聯絡。切勿破壞接地插頭之作用。

警告：本設備符合CISPR32之甲類標準。
此為甲類資訊技術設備，於居住環境中使用時，可能會造成射頻擾動，在此種情況下，使用者會被要求採取某些適當的對策。

注意事項：為確保產品持續符合規定，請遵守隨附之安裝說明書。包括：接連電腦或周邊設備時，必須使用隨附之電源線及屏蔽型界面電纜。此外，對該設備進行任何未經許可之變更及改造，都可能造成使用者之操作權力失效。

警告：為避免發生火災或觸電事故，請勿讓本產品淋雨或受潮。

警告：電擊危險請勿打開



投影機上標示



等邊三角形內帶有箭頭之閃電標誌，係為了警告使用者本產品內部存在非絕緣之「危險電壓」，此電壓有造成人員觸電之危險。



等邊三角形內之驚嘆號標誌係提醒使用者產品隨附重要操作及維護（維修）之文字說明。

警告： 在使用投影機期間，切勿直視鏡頭發射出之光線。



投影機上標示

鐳射聲明： 本投影機符合IEC/EN 60825-1:2014之第一類鐳射產品。

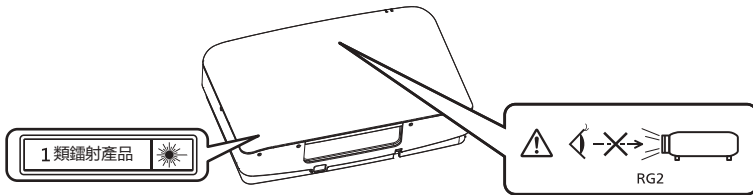

注意事項： 使用此處指定以外之控制、調整或執行程式可能會導致有害輻射外泄。

注意事項：

本設備配有二級接地型電源插頭。請勿拆除電源插頭之接地端。本插頭僅能配合接地型電源插座使用。此為安全功能。若您無法將插頭插入插座，請與電工聯絡。切勿破壞接地插頭之作用。

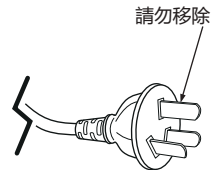

緊急處理方法：

為防止使用者及其他人之危害及生命財產的損失，若發生異常，請立即拔出電源線插頭並停止使用。

臺灣限定之廢電池回收標識



廢電池請回收



警告：

電源

壁式電源插座或電路斷路器應安裝在設備之附件，確保在出現問題時便於插拔。若出現以下問題，請立即切斷電源。

在此等情況下，繼續使用投影機，將導致火災或電擊，或造成視力受損。

若有異物或水進入投影機內，請切斷電源。

若投影機掉落或機殼受損，請切斷電源。

若發現投影機冒煙、發出異味或噪音，請切斷電源。

請聯絡指定之維修中心進行維修，切勿嘗試自行維修投影機。

遇雷雨天氣，請勿觸摸投影機及電纜，否則，可能會導致觸電事故。

請勿損壞電源線或電源插頭。

若使用受損之電源線，可能會導致觸電、短路或火災。

請勿損壞、改造、過分彎曲、扭轉、拉扯、纏繞電源線，或者使電源線靠近發熱物體，或者在電源線上壓放重物。

請勿使用隨附電源線以外的電源線，否則，容易導致觸電或火災。

請注意：若未使用提供之電源線於電源插座一側之裝置進行接地連接，則可能導致觸電。

將電源插頭穩固插入壁式電源插座中，並確保電源連接器穩固插入投影機電源。

若電源插頭插入不正確，可能會導致觸電或過熱。

請勿使用破損之電源插頭或已鬆弛之壁式電源插座。

當手潮濕時，切勿觸摸電源插頭或電源連接頭，否則，容易導致觸電。

請勿超過壁式電源插座之負荷。

若電源超出負荷（例如：插入過多電源排插），可能會導致溫度過高甚至引發火災。

請定期清潔電源插頭，以避免灰塵覆蓋插頭，否則，可能會引發火災。

若電源插頭上堆積了灰塵，灰塵中之濕氣可能會影響絕緣效應。

使用/安裝

請勿將投影機置放在地毯或海綿墊等柔軟物體上。否則，可能會使投影機機身過熱，並由此引起燃燒、火災或損壞投影機。

請勿將投影機安裝在潮濕多塵、或投影機可能會接觸油煙或蒸汽之場所。

在此條件下使用投影機會導致火災、觸電或元件老化。油可能還會讓塑膠變形，投影機就可能掉落，例如安裝在天花板上時。

請勿將投影機安裝在強度不足以承受投影機全重之位置或傾斜、不穩固之表面上。否則，可能會出現投影機掉落或傾倒之情況，導致人員受傷或設備損壞。

請勿將投影機安裝在人們會經過之地方。

人們可能會撞到投影機或被電源線絆倒，這可能會導致火災、觸電或受傷。

警告：

不要蓋住進氣口/排氣口。否則，可能會使投影機機身過熱，並引起火災或損壞投影機。

- 請勿將投影機置於狹窄、通風不良之場所。
- 請勿將投影機放在抹布或紙張等容易被吸入進氣口之材料上。
- 排氣口與任何牆壁或物體之間至少須保持1m(39-3/8")之距離，進氣口與任何牆壁或物體之間至少須保持50cm(19-11/16")之距離。

在使用投影機期間，切勿直視鏡頭發射之光線，或將皮膚曝露在此類光線下。

請勿使用光學裝置（例如放大鏡或鏡子）進入投影光束。否則可能會導致灼傷或視力受損。

- 投影機鏡頭會發射出強光。請勿直視此光線，或將雙手曝露在此光線之直射下。
- 請特別注意不要讓兒童直視鏡頭。另外，當您離開投影機時，請關閉電源及主電源。

切勿試圖改裝或拆解投影機。

高壓電可能會導致火災或觸電等事故。

- 請委託指定之維修中心進行所有檢查、調整及維修工作。

請避免讓金屬物品、易燃物或液體進入投影機內。請勿弄濕投影機。否則，可能會造成短路或溫度過高，進而導致火災、觸電等事故或投影機故障。

- 請勿在投影機附近置放盛有液體之容器或金屬物品。
- 若有液體進入投影機內，請諮詢經銷商。
- 請特別留意兒童。

請使用指定之吊裝支架。

使用非指定之吊裝支架可能導致機器掉落。

- 請在吊裝支架上安裝隨附之安全電纜，以避免投影機掉落。

安裝工作僅限由合格之技術人員進行，例如將投影機吊裝到天花板上。

若安裝時固定不當，則可能會導致人員受傷或觸電等事故。

● **附件**

請正確使用或丟棄電池，並參閱以下說明。

否則，可能會造成灼傷、電池漏液、過熱、爆炸或火災等意外。

- 請使用指定電池。
- 請勿充電乾電池。
- 請勿拆解乾電池。
- 請勿加熱電池或將電池浸入水中或擲入火中。
- 請勿將電池正負極接觸到金屬物品，如項鍊或髮夾。
- 請勿將電池與金屬物品一起存放或攜帶。
- 請將電池存放在塑膠袋裡，並遠離金屬物品。
- 裝入電池時，請確認極性（正與負）之連接正確。
- 請勿將新舊電池或不同類型之電池混用。
- 請勿使用外皮已剝落之電池。

若電池漏液，請勿用手直接接觸漏液，並根據需要採取以下措施。

- 若皮膚或衣服接觸到電池漏液，則可能會導致皮膚紅腫或損壞。請立即用清水沖洗，然後就醫。
- 若電池漏液進入眼睛，可能會導致失明。在此情況下，請勿揉眼睛。請立即用清水沖洗，然後就醫。

切勿讓兒童接觸電池。

意外吞下附件會造成身體傷害。

- 若誤食，請立即就醫。

請即時去除遙控器中之廢棄電池。

- 若任憑廢棄電池留置在遙控器中，可能會導致電池漏液、內部溫度異常升高甚至發生爆炸。

注意事項

- **電源**

拔下電源線時，務必握住電源插頭及電源連接器。

若拉扯電源線，可能會損壞導線，並導致火災、短路或嚴重之觸電事故。

若長時間不使用投影機，請拔掉壁式電源插座上之電源插頭，否則可能會導致火災或觸電。

更換投影鏡頭前，務必關閉電源並將電源插頭從壁式插座中拔出。

- 意外之投影可能會對眼睛造成傷害。
- 若在沒有拔出電源插頭之狀態下更換投影鏡頭，可能會導致觸電。

進行任何清潔及更換組件前，請將電源插頭從牆上插座拔出，否則可能會導致觸電。

● **使用/安裝**

請勿在投影機頂部置放任何重物，否則可能會造成投影機不平穩或掉落，並導致人員受傷或設備受損，投影機會損壞或變形。

請勿坐在投影機上，否則可能會摔傷或損壞投影機，並造成人員受傷。

- 請勿讓兒童站立或坐在投影機上。

請勿將投影機置於溫度過高之場所，否則可能會造成外殼或內部元件老化或發生火災。

- 在陽光直射或電暖器附件等場所時應格外小心。

移動鏡頭時，請勿將手伸入光學鏡頭旁之開口內，否則可能會導致受傷。

請勿將投影機置放在可能受鹽或腐蝕性氣體影響之場所，否則可能因腐蝕而導致掉落。此外，腐蝕還可能會造成故障。

使用投影機時，請勿站在鏡頭前，否則可能會造成損壞並灼燒衣服。

- 投影機鏡頭會發射出強光。

使用投影機時，請勿將物品放在鏡頭前。請勿在投影鏡頭前面置放物品以免擋住投影，否則可能會造成火災或損壞物品並會導致投影機功能故障。

- 投影機鏡頭會發射出強光。

移動投影機之前，請務必拔除投影機上之所有電纜。在未拔下電纜之情況下移動投影機，可能會損壞電纜，進而導致火災或觸電。

將投影機安裝到天花板上時，請勿讓安裝螺釘及電源線接觸到天花板內部之金屬元件，接觸天花板內部之金屬元件會導致觸電。

- **附件**

若長時間不使用投影機，請將電池從遙控器中取出，否則，將會使電池漏液、過熱、起火或爆炸，可能會導致火災或污染周圍區域。

鏡頭保護材料

為保護投影鏡頭在搬運時免受震動，購買時鏡頭保護材料已覆在產品上。使用前請取下鏡頭保護材料，並保存以供未來使用。將鏡頭位置移到原位，並在搬運時附上鏡頭保護材料。

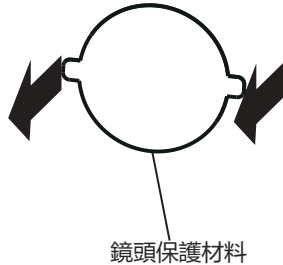

搬運注意事項

- 搬運投影機時，應抓緊投影機底部，避免過度震動及撞擊。此可能會損壞內部元件並造成故障。
- 搬運投影機時，應將可調式支腳收起來，否則可能會損壞可調式支腳。

安全注意事項

- **請勿將投影機安裝在室外。**
投影機專門為室內使用設計。
- **請勿將投影機安裝在以下位置。**
- **受到震動及撞擊之位置：**例如車等交通工具中，否則可能會損壞內部零件或導致設備故障。
- **靠近海域或可能有腐蝕性氣體之地方，** 投影機可能會因腐蝕而故障，亦可能會縮短元件壽命並造成故障。
- **空調排氣口附近：**視使用條件而定，畫面可能會受排氣口排出之高溫空氣或空調排出之冷熱空氣影響，而出現罕見之抖動。確保投影機或其他設備排出之廢氣或空調排出之空氣不會直吹投影機之正面。
- **溫度劇烈變化之位置：**例如光源（投射燈）附近，可能會縮短光源之使用壽命，或因熱氣而使投影機變形而造成故障。應遵循投影機之操作環境溫度。
- **高電壓電纜線附近或馬達附近：**否則可能會干擾投影機。
- **諸如投影機安裝至天花板等安裝工作，應請合格之技術人員或經銷商進行。**
為確保投影機之效能與安全，安裝到天花板或高處時，應請合格之技術人員或經銷商進行操作。
- **請合格之技術人員或經銷商安裝連接纜線。**
若因安裝不當而導致無法實現線纜之傳輸特性，可能出現影像及聲音中斷之現象。
- **若周圍有來自廣播電臺或無線電之強烈無線電波，投影機可能無法正常運作。**
若安裝位置附近有任何輸出強烈無線電波之設施或設備，則請將投影機安裝於遠離此類無線電波源之位置。此外，您還可使用一片金屬箔或一根兩端均已接地之金屬導管將連接至端子之

區域網路纜線包裹起來。。

- **對焦調整**

開啟投影機時，高透明度之投影鏡頭容易受到光源之光照影響，導致對焦不穩。建議在持續投射影像至少30分鐘後再調整鏡頭對焦。

- **請勿在2700M(8858")或更高海拔處安裝投影機。**
- **請勿在環境溫度高於45°C (113°F) 之地方使用投影機。**

在海拔高度過高或操作環境溫度過高之位置使用投影機可能會縮短組件使用壽命或導致設備故障。

- **能夠做到360°全向投影。**

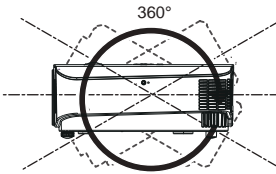

360°垂直向

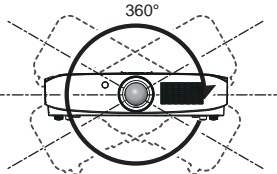

360°水平向

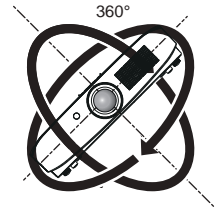

360°傾斜向
(垂直與水平向的結合)

- **安裝投影機時之注意事項**

- 可調式支腳僅用於安裝在地板上及調整角度，將其用於其他用途可能會損壞投影機。
- 安裝投影機時，除了使用可調式支腳之地板安裝或吊裝安裝之外，請使用吊裝支架之四個螺釘來固定投影機。
- (螺釘直徑：M6，投影機內部之螺孔深度：12mm(15/32 ")，螺釘鎖緊扭力：4±0.5N.m。

吊裝螺釘安裝孔及可調式支腳之位置

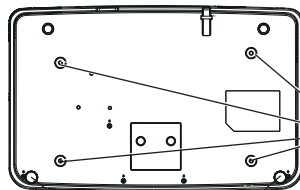

吊裝螺釘安裝孔 (M6)

可調式支腳

請勿將多部投影機上下堆疊。

- 請勿以頂部為底支撐使用投影機。
- 請勿堵塞投影機之通風口（進氣口及排氣口）。
- 避免來自空調系統之冷熱空氣直吹投影機之通風口（進氣口及排氣口）。

- 請勿在狹小之空間內安裝投影機。

若必須在狹小之空間內安裝投影機，應獨立安裝空調或通風裝置。通風不良時，累積之廢熱可能會觸發投影機之保護電路。

- 投影機因安裝場所選擇不當造成產品之任何損壞，縱使係在有效保固期內，本公司亦概不承擔任何責任。

安全

使用本產品時，請針對以下事件採取安全措施。

- 本產品導致個人資訊洩露。
- 惡意第三方擅自操作本產品。
- 惡意第三方干擾或停止本產品。
- 採取充分之安全措施。
- 儘量設定難以猜到之密碼。
- 定期變更密碼。
- 本公司及其關聯公司不會直接向客戶諮詢密碼。接到此類諮詢時，請勿說出密碼。
- 連線網路必須受到防火牆或其他軟體之保護。
- 請設定網路控制之密碼，並限制可登入之使用者。

廢棄處理

丟棄產品時，請諮詢當地相關部門或經銷商以獲得正確之產品處理方法。此外，丟棄時請勿將本產品拆解。

存放

請將投影機存放於乾燥之室內。

使用注意事項

- 取得良好之畫質
營造一個合適之環境後，您就能看見對比度更高之優秀影像。請拉下窗簾或百葉窗窗戶，並關閉螢幕附近任何燈泡，以避免室外光線或室內燈光直接照射至螢幕上。
- 請勿直接用手接觸投影鏡頭之表面。
若投影鏡頭表面被指紋或其他物體弄髒，此類污垢將被放大並投射至畫面上。
- LCD液晶板
LCD液晶板採用極高精度技術製造，但在極少的情況下，可能會有像素消失或像素長亮之情況發生。

請注意，此等現象並非故障。

另外，當長時間投影靜止影像時，殘留影像可能會存留在LCD面板之影像上，在此情況下會出現整片白色影像1小時或更久時間。請注意，殘留影像可能無法完全消失。

光學零組件

在環境溫度較高或大量灰塵或香煙煙霧之環境中使用，即使使用未滿一年，光學零組件如LCD面板或偏振板之更換週期可能亦會縮短。有關詳細資訊，請向您的經銷商諮詢。

光源

本投影機之光源為雷射。

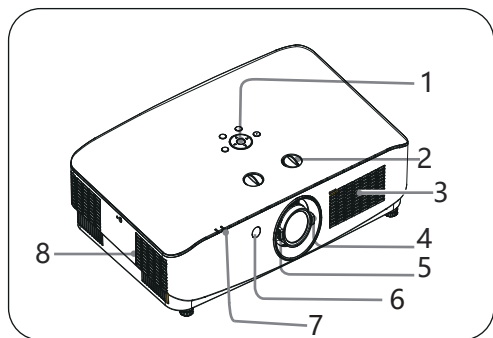

- ① 控制面板
- ② 鏡頭位移撥盤
- ③ 進氣口+揚聲器
- ④ 縮放環
- ⑤ 聚焦環
- ⑥ 前遙控窗
- ⑦ 狀態指示燈
- ⑧ 排氣口

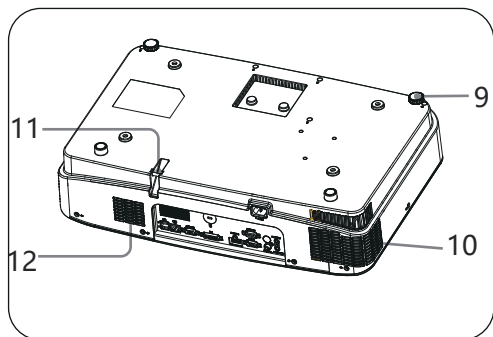

- ⑨ 可調支腳
- ⑩ 排氣口
- ⑪ 安全條
- ⑫ 進氣口

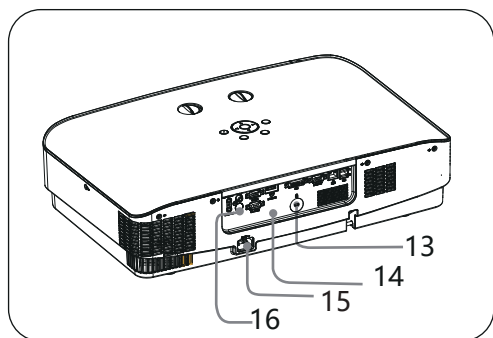

- ⑬ 安全鎖
- ⑭ 端子面板
- ⑮ 電源插口
- ⑯ 後遙控窗

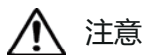

注意

請勿在通風孔周圍置放任何物品，否則可能導致內部熱量積聚。請勿將手或可變形之物品（塑膠等）放在通風孔旁或投影機周圍，否則可能導致損壞或人身傷害。

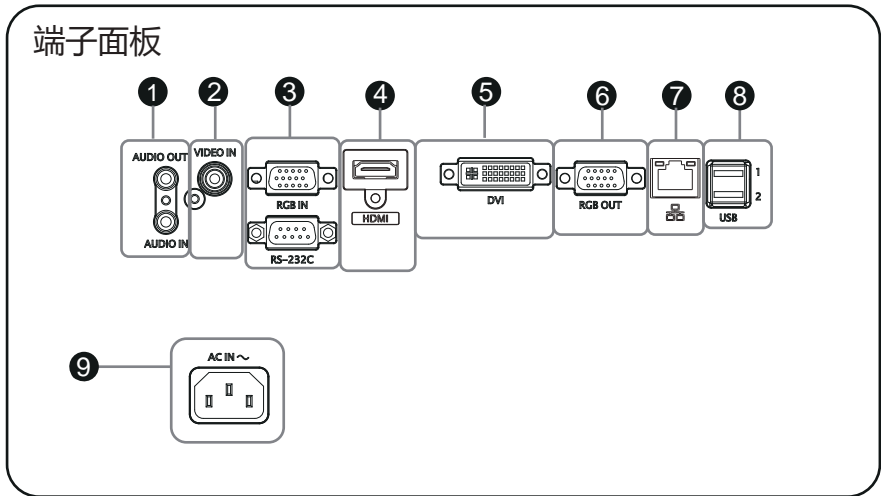

- ① AUDIO IN
將電腦音訊信號連接至此端子。
AUDIO OUT
連接外部音訊設備至此端子。
- ② VIDEO IN
將視訊輸出信號連接此端子。
- ③ RGB IN
將電腦輸出RGB信號連接至此端子。
RS-232C
RS-232C相容控制介面。連接電腦之RS-232C介面與RS-232C交叉電纜。
- ④ HDMI
將HDMI輸出信號連接至此端子。
- ⑤ DVI
將DVI輸出信號連接至此端子。
- ⑥ RGB OUT
連接外部顯示設備。
- ⑦ 網路連接
連接網路電纜。
- ⑧ USB介面 (A型)
使用“USB顯示器”功能時，將USB儲存設備連接至此端子。
- ⑨ AC IN (~) 插口
連接附帶之交流電源線。

頂部控制面板

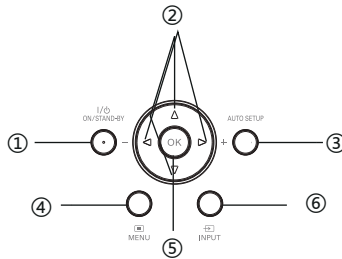

- ① POWER鍵
開啟或者關閉投影機。
- ② ▲▼◀▶ /VOL-/VOL+ 鍵
- 在螢幕選單中選擇項目或者調整資料。
- 調整音量大小。
- ③ AUTO SETUP鍵
執行自動設定之各項設定，包括“輸入源搜尋”。
- ④ MENU鍵
打開或者關閉螢幕選單。
- ⑤ OK鍵
- 進入選單操作。
- 執行選定之項目。
- ⑥ INPUT鍵
選擇輸入源。

指示燈

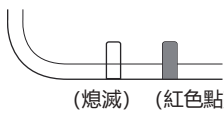
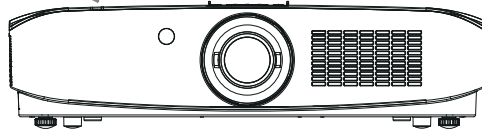
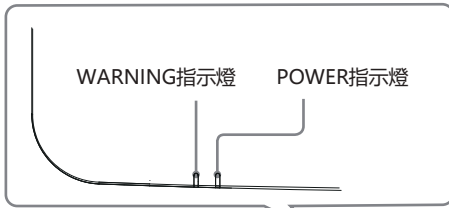

備用

投影機接上電源且處於備用模式。

(熄滅) (紅色點亮)

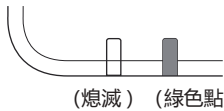

開機狀態

投影機準備投影。

(熄滅) (綠色點亮)

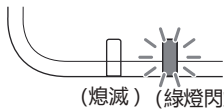

休眠模式

無信號輸入一段時間過後進入休眠模式。

(熄滅) (綠燈閃爍)

遙控器

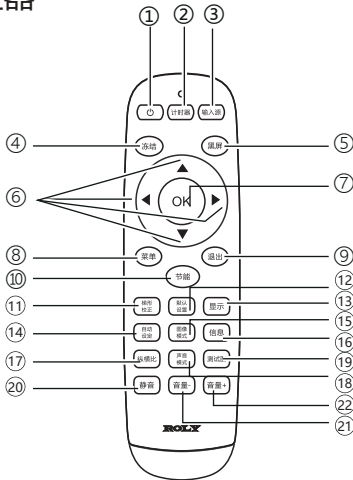

- ① 開/關鍵
打開或關閉投影機。
- ② 計時器鍵
打開或關閉計時器。
- ③ 輸入源鍵
進入輸入源選擇。
- ④ 凍結鍵
進入凍結模式。
- ⑤ 黑屏
進入黑屏模式。
- ⑥ ◀▶▲▼ 鍵
在螢幕選單中選擇項目或者調整資料。
- ⑦ OK鍵
進入所選選單或執行所選之調整項目。
- ⑧ 菜單
打開或關閉菜單。
- ⑨ 退出鍵
返回上一層選單。
- ⑩ 節能鍵
進入節能模式。
- ⑪ 梯形校正鍵
進行梯形失真校正。
- ⑫ 默認設置
進入默認模式。
- ⑬ 顯示鍵
顯示輸入源資訊。
- ⑭ 自動設定鍵
進入自動設定。
- ⑮ 圖像模式
選擇圖像模式。
- ⑯ 信息
顯示投影機信息選單。
- ⑰ 縱橫比鍵
選擇縱橫比模式。
- ⑱ 聲音模式鍵
聲音模式選擇。
- ⑲ 測試圖鍵
進入測試圖模式。
- ⑳ 靜音鍵
進入靜音模式。
- ㉑ 音量-
減少音量。
- ㉒ 音量+
增大音量。

遙控器操作



為確保安全操作，請遵守以下事項：

- 使用2節AA A 鹼性電池。
- 同時更換兩節電池。
- 不要同時使用一節新電池及一節舊電池。
- 避免接觸水或其他液體。
- 不要將遙控器置於潮濕或熱的環境中。
- 不要摔落遙控器。
- 若電池液體洩漏在遙控器中，請仔細清潔電池盒，然後裝入新電池。
- 若使用非本手冊指定類型之電池，會有爆炸之危險。
- 按照電池上之說明或當地處理規定或指導處理用過的電池。

遙控器操作範圍

操作時，將遙控器對準投影機之感測遙控窗（前面和背面）。

操作時，將遙控器對準投影機之感測遙控窗距離7米及角度30°。

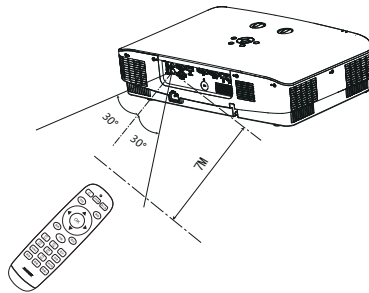
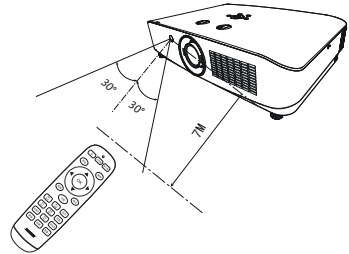

置放投影機

- 由於室內亮度會顯著影響投影影像之效應，因此為了獲得最佳影像，建議限制室內光線。

投射距離表

RL-600X

Screen	最短距離 (最大縮放)	最長距離 (最小縮放)
X(inch)	Y(m)	Y(m)
86"	2.15	3.51
100"	2.50	4.09
120"	3.01	4.92
150"	3.77	6.17
200"	5.04	8.24
300"	7.59	12.39

RL-600W

Screen	最短距離 (最大縮放)	最長距離 (最小縮放)
X(inch)	Y(m)	Y(m)
92"	2.26	3.69
106"	2.61	4.26
120"	2.96	4.83
150"	3.70	6.05
200"	4.95	8.09
300"	7.45	12.16

RL-600U

Screen	最短距離 (最大縮放)	最長距離 (最小縮放)
X(inch)	Y(m)	Y(m)
92"	2.26	3.69
106"	2.61	4.26
120"	2.96	4.83
150"	3.70	6.05
200"	4.95	8.09
300"	7.45	12.16

可調支腳

使用可調支腳，可以將投影機調高至40毫米。旋轉可調支腳並將投影機傾斜適當之高度；要升高投影機，請順時針旋轉兩個支腳。

要降低投影機或收起可調支腳，請逆時針旋轉兩個支腳。

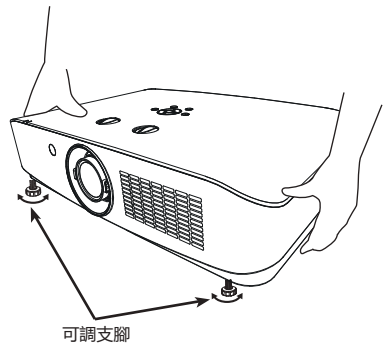

連接至電腦

用於連接之電纜

- DVI-D電纜*
 - HDMI電纜*
 - RGB電纜*
 - RS232串行端口電纜*
 - USB儲存設備*
- (*: 本投影機不配備此電纜。)

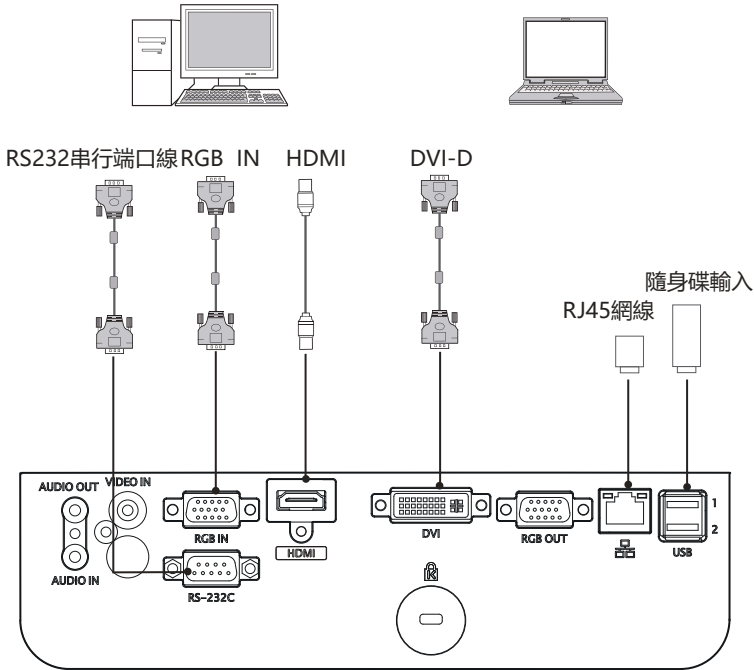

連接電纜時，請將投影機及外部設備之電源線從電源插座中拔出。

連接至音訊設備

用於連接之電纜

- 音訊電纜*

(*: 本投影機不配備此電纜。)

外部音訊設備

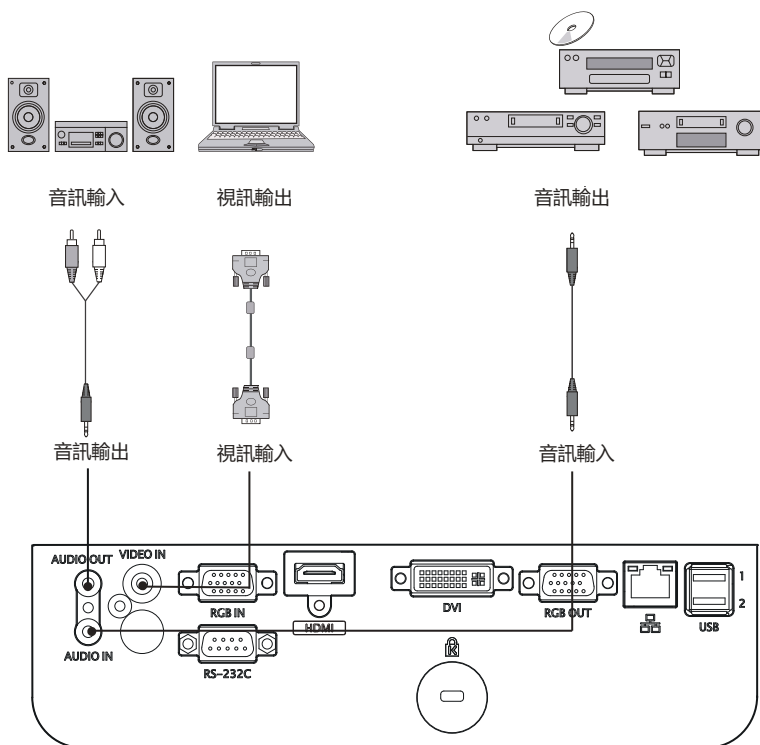

連接電纜時，請將投影機及外部設備之電源線從電源插座中拔出。

連接交流電源線

本投影機使用之標準電壓為100-240V交流電源，它可自動適應不同之輸入電壓。本機使用帶中性接地導線之單相電源系統。

為了避免觸電危險，不要使用任何其他類型之電源系統。若不能確定正在使用之電源類型，請諮詢已獲授權之銷售商或維修站。在打開投影機前，先連接好所有的周邊設備。

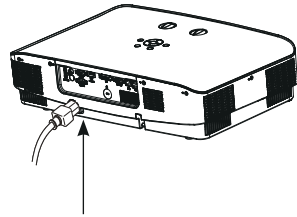

將交流電源線（已配備）
連接至投影機。



注意：

交流電源插座應靠近投影機且容易插拔。

✓注意：

為了安全起見，在不使用投影機時，請拔下交流電源線。使用交流電源線將投影機連接至插座時，投影機處於備用模式並消耗少許電量。

電源線注意事項

交流電源線必須滿足使用本投影機所在國家/地區之要求。

請確保交流電源插頭類型與下圖一致，並且必須使用正確之交流電源線。

若配備之交流電源線與您使用之交流電源插座不匹配，請聯繫經銷商。

投影機端	接交流電源插座端
 <p>連接至投影機之電源線介面</p>	 <p>連接至交流電源插座</p>

✓注意：

- 使用不正確電纜，可能影響產品效能，甚至可能導致電擊、火災等事故。為了保證產品效能及使用之安全性，請使用與原電纜相同型號之電纜。
- 常用連接電纜包括交流電源線、音訊電纜、視訊電纜、串行端口控制電纜等。

開啟投影機

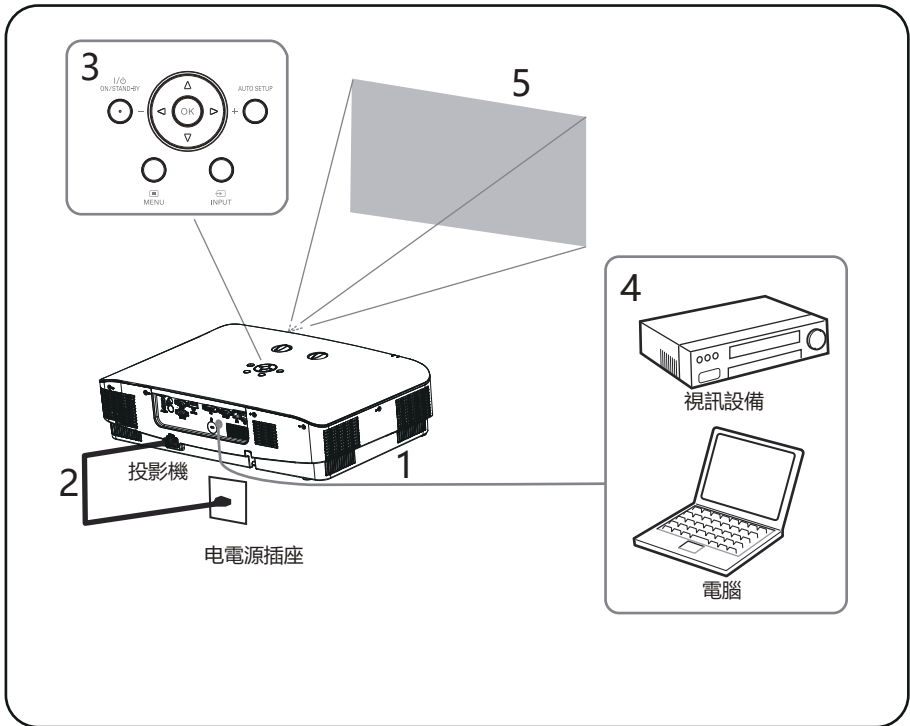

- 1 開啟投影機前，請首先完成外部設備之連接。
- 2 將投影機之交流電源線連接至交流電源插座。電源指示燈呈紅色亮起。
電源指示燈呈紅色亮起。
- 3 按  鍵打開投影機。
- 4 打開連接之設備。
- 5 選擇輸入源。
按投影機上之INPUT輸入選擇鍵，在螢幕上顯示輸入源切換選單。反復按OK鍵選擇需要投影之設備通道。

- 6 投影電腦影像時，將電腦輸出切換為外接顯示器。
 切換輸出方法視電腦類型而定。

(例如)



- 7 調節投影影像之聚焦、尺寸及位置

調節投影影像之聚焦、尺寸及位置

聚焦	尺寸 (縮放)	位置 (鏡頭移位)
<p>聚焦環</p>	<p>縮放環</p>	<p>橫向鏡頭 移位撥盤</p> <p>縱向鏡頭 移位撥盤</p>

藉由移位來調節投影機的投影位置

可以藉由轉動鏡頭移位撥盤（橫向鏡頭移位撥盤、縱向鏡頭移位撥盤）調節投影影像之位置。轉動橫向鏡頭移位撥盤（用於左右調節）、縱向鏡頭移位撥盤（用於上下調節）調節鏡頭移位。

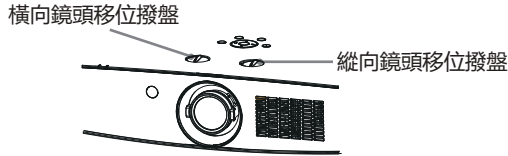

若反復轉動鏡頭移位撥盤，可使鏡頭移位返回原位。反復轉動以查找理想位置。

注意

- 調節鏡頭位移時，切勿直視鏡頭。
- 轉動橫向鏡頭位移撥盤時，鏡頭移位可能會上下移動；轉動縱向鏡頭移位撥盤時，鏡頭移位可能會左右移動。對於此類情況，請使用各撥盤重新調節鏡頭位移。

藉由調節可調式支腳來調節投影機之傾斜度

藉由使用可調式支腳改變投影機之傾斜度，可調節投影影像之位置，以及改變角度。

如何操作螢幕選單

您可以藉由螢幕選單調整或設定投影機。選單具有多層結構，每一主選單都被劃分為若干次級子選單，子選單又被劃分為若干次級子選單。有關各項調整及設定之步驟，請參見本手冊之相應部分。

頂部控制面板

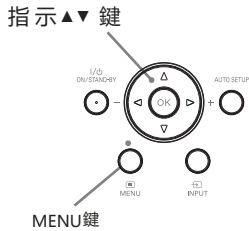

遙控器



選單

- 1 按頂部控制面板之MENU鍵，或直接按遙控器上之選單鍵顯示選單。
- 2 按指示 ▼ 鍵或ok 鍵選擇所需之子選單項。
- 3 按指示 ▲▼ ◀▶ 鍵調整設定或在各項間切換。
- 4 按選單鍵返回上一層。
- 5 按退出鍵退出選單。



選單列



① 信號選單

在VGA信號輸入，可進行自動調整，影像顯示模式調整，水平位置，垂直位置，相位調節，時脈調節。

② 圖像選單

影像模式可以選擇為標準，影院，動態，DICOM，配色版—紅，配色版—綠，配色版—藍，配色版—黃，使用者。

在使用者模式下可以調整對比度，亮度，飽和度，色溫。

③ 聲音選單

用於聲音模式選擇，調整音量或靜音。

聲音模式可以選擇為標準，演講，使用者，音樂。

④ 設定選單

用於設定投影機之操作配置。

⑤ 高級設置

用於網路設定及資訊查看。

自動設定功能

此功能僅需按遙控器上自動設定鍵或頂部控制面板上之“AUTO SETUP”鍵，即可自動執行設定選單中“自動設定”之各項設定(包括“輸入源搜尋”)。

頂部控制面板

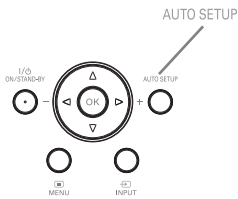

遙控器

自動設定



梯形校正

若投影影像出現梯形失真，則按如下步驟可以手動修正影像。

按遙控器之梯形校正鍵，“梯形校正”提示框顯示。（包括：梯形校正上下，梯形校正左右，四角校正，恢復為預設設定），按指示▲▼鍵切換項目，按OK鍵選擇。使用者可以儲存梯形校正之調整值。

- 進行四角校正時，切換到需要調整之角，圖示紅色正方形變為紅色三角形。按OK鍵變為綠色三角形，然後可進行該角上下左右梯形校正。
- 沒有校正時，箭頭呈白色。進行校正為黃色。。
- 按退出鍵或選單鍵返回上一層。
- 當梯形校正提示框顯示時，若再按遙控
- 當梯形校正提示框顯示時，若再按遙控
- 可調整範圍受輸入信號限制。



✓注意：

- 自動梯形校正功能僅能校正垂直梯形失真，而不能校正水平梯形失真。
- 當設定選單中之吊頂功能設定為開時，此功能不起作用。
- 自動設定功能不能確保完全修正影像失真。
- 某些電腦之總點數、水平及垂直位置可以完全藉由自動電腦調整功能進行調整。若此功能調整後之影像不正確時，請使用手動調整。

遙控器

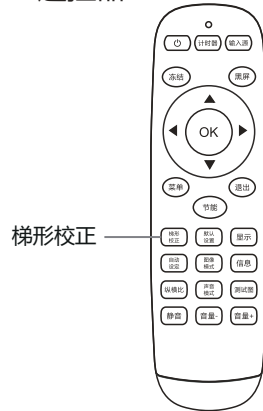

按 ◀ 指示鍵減
小上部之寬度。

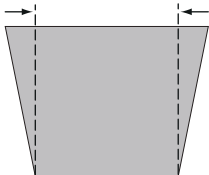

按 ▶ 指示鍵減小
下部之寬度。

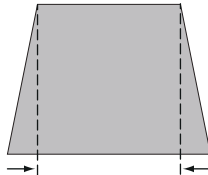

音量調節

直接操作，建議使用遙控器完成。按遙控器上之聲音模式鍵切換標準，演講，使用者，音樂等。

音量

按頂部控制面板 +/- 或遙控器上之音量+ 音量- 鍵調整音量。

靜音

按遙控器上之靜音鍵選擇“開”，可暫時關閉聲音。再次按靜音鍵選擇“關”或者按音量 +/- 鍵可重新開啟音訊效應。

靜音功能同樣對音訊輸出介面亦有效。

頂部控制面板

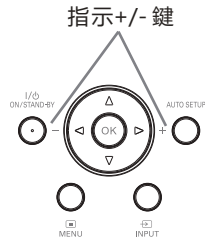

選單操作

- 1 按遙控器上之選單鍵顯示選單。按指示 ◀▶ 鍵，將光標移動至聲音選單圖示。
- 2 按指示 ▼ 鍵，將光標移動至要選擇之以下子選單項，然後選擇子選單選項：

聲音模式

按 ◀▶ 鍵切換聲音模式。

音量

按指示 ▶ 鍵提高音量，按指示 ◀ 鍵降低音量。

靜音

按靜音功能（開/關）聲音關閉後，會顯示“開”。再次按音量 +/- 鍵可以將聲音打開。

遙控器

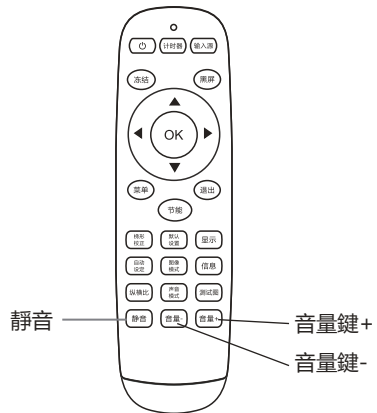

遙控器操作

對於一些常用操作，建議使用遙控器完成。僅需按一個按鍵即可進行操作，而無需呼出螢幕選單。

凍結鍵

按遙控器上之凍結鍵，使螢幕影像靜止。要解除靜止功能，請再按凍結鍵或其他任意鍵。

輸入源鍵

顯示輸入源資訊。輸入源資訊包括視訊、HDBaseT(選配)、HDMI、DVI、VGA、USB。

自動設定鍵

按遙控器上之自動設定鍵，進入自動搜尋輸入源模式。

節能鍵

按遙控器上之節能鍵，進入雷射模式選擇，從而改變螢幕亮度。

- 標準 正常亮度。
- 節能 1 較低亮度。
- 節能 2 最低亮度。

遙控器

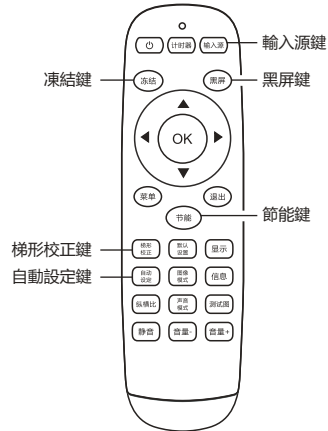

✓ 注意：
有關其他按鍵之說明請參見下一頁。

黑屏

按遙控器上之黑屏，影像消失，出現黑螢

按遙控器上之黑屏，影像消失，出現黑螢

黑屏，螢幕變化如下：

黑屏 → 正常 → 黑屏 → 正常 →



黑屏

計時器鍵

按遙控器上之計時器鍵，螢幕上出現計時顯示00:00，並開始計時(00:00-59:59)。

按一次顯示計時時間，再按一次是暫停計時器，再按一次恢復計時；按其他鍵取消計時功能。

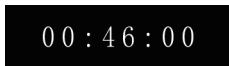

圖像模式

按遙控器上之圖像模式，選擇所需之影像模式。

縱橫比鍵

選擇16:9螢幕尺寸、4:3螢幕尺寸、全螢幕、寬模式一、寬模式二、正常、原始、自動、全景。

顯示鍵

顯示輸入通道及解析度資訊。

遙控器

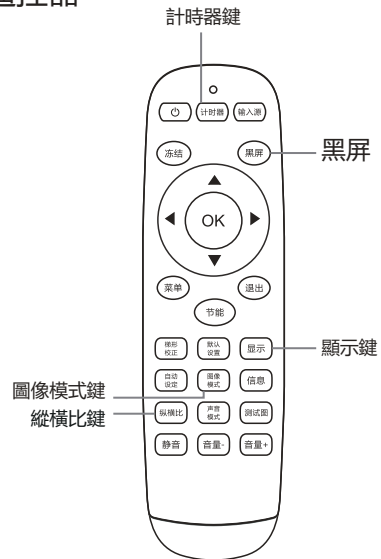

√注意：

有關其他按鍵之說明請參見上一頁。

選單操作

按遙控器上之輸入源鍵顯示輸入源選單。

按 ▲▼ 鍵選擇輸入源圖示，然後按 ►
指示鍵或 OK 鍵，選擇輸入源 VGA。

遙控器

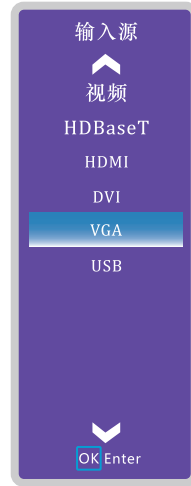
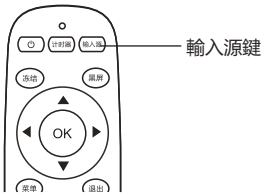

直接操作

按頂部控制面板上之 INPUT 鍵或按遙控器上之輸入源鍵，選擇 VGA。

頂部控制面板

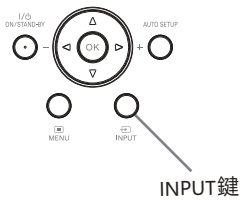

自動調整

“自動調整”功能可以自動調整水平位置、垂直位置、相位調整及時脈調整，使其與電腦相匹配。

選單操作

- 1 按遙控器上之輸入源鍵，按▲▼鍵選擇輸入源 VGA 圖示，然後按▶鍵或OK鍵進入。
- 2 按選單鍵進入選單，按◀▶鍵選擇信號，然後按▼鍵或OK鍵選擇自動調整圖示，按▶鍵或OK鍵進行自動調整。

自動電腦調整選單



● 儲存調整資料

本投影機可以儲存來自自動電腦調整功能之資料

水平位置

在投影機及螢幕之相對位置設定正確之前提下，若螢幕上之投影影像位置發生偏離，可以水平移動影像位置。

- 1) 按▲▼選擇 [水平位置]。
- 2) 按 <OK> 鍵
- 3) 按▲▼調整水平影像位置。

調整範圍為 0 - 255

垂直位置

在投影機及螢幕之相對位置設定正確的前提下，若螢幕上之投影影像位置發生偏離，可以垂直移動影像位置。

- 1) 按▲▼選擇 [垂直位置]。
- 2) 按 <OK> 鍵
- 3) 按▲▼調整垂直影像位置。

調整範圍為 0 - 63

✓ 注意：

- 某些電腦的水平和垂直位置可以完全通过自动电脑调整功能进行调整。如果此功能调整后的图像不正确时，请使用手动调整。

相位調整

出現影像抖動或影像輪廓模糊之情況時，可以進行調整以獲得最佳影像。

- 1) 按 ▲▼ 選擇 [相位] 。
- 2) 按 <OK> 鍵
- 3) 按 ▲▼ 調整等級。
調整範圍為 0 - +31。請調整至干擾最小之狀態。

圖像顯示模式

- 1) 按遙控器上之縱橫比鍵顯示選圖像。
- 2) 再按指示 ◀▶ 鍵選擇圖像顯示模式。
調整範圍為 4: 3、16: 9、正常、原始、自動、全景、全螢幕、寬屏一、寬屏二可選擇。

時脈調節

- 1) 按 ▲▼ 選擇 [時脈調節] 。
- 2) 按 <OK> 鍵
- 3) 按 ▲▼ 調整等級。
調整範圍為 0 - 255。請調整至干擾最小之狀態。



✓ 注意:

- 某些電腦之水平及垂直位置可以完全通過自動電腦調整功能進行調整。若此功能調整後的影像不正確時，請使用手動調整。

縱橫比

本投影機具有影像螢幕尺寸重設功能，使使用者可以顯示所需之影像尺寸。

按遙控器上之縱橫比鍵顯示影像顯示模式選單。

再按指示 ◀▶ 鍵選擇影像顯示模式。

圖像顯示模式



圖像顯示模式

4: 3

以寬高比4: 3拉伸圖像至寬或者高到最大。

16: 9

以寬高比16: 9拉伸圖像至寬或者高到最大。

正常

保持原始圖像比例拉伸圖像至寬或者高到最大。

No scale

圖像原始尺寸。

panoramic全景

放大圖像至全屏（保持中央部分圖像比例，兩側拉伸）。

自動

輸入16:9圖像，按照“正常”顯示；否則按照“全屏”顯示。

全屏

均勻拉伸圖像至全屏。

寬屏一

將4: 3圖像放大至16: 9，上下超出部分不顯示。
(適用於上下有黑邊的letter box信號)。

寬屏二

將4: 3圖像放大至16: 9，上下超出部分不顯示。
(適用於上下有黑邊，下部黑邊帶字幕的letter box信號)。

遙控器



視訊系統選擇

- 1 按遙控器上之輸入源鍵顯示輸入源選單。
按指示▲▼指示鍵選擇輸入源圖示，然後按▶指示鍵或OK鍵選擇AV輸入。
- 2 投影機可以自動偵測到輸入之視訊系統，並自行調整至最佳狀態。

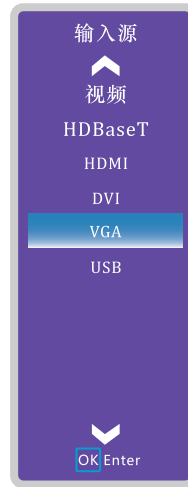

設置

本投影機具備“設置”選單，您可按以下描述設定其他功能。

- 1 按遙控器上之選單鍵顯示選單。按 ◀▶ 鍵選擇設定，然後按指示鍵 ▼ 或OK 鍵進入子選單項。
- 2 按指示 ▲▼ 鍵，選擇所需之項目，然後按 ▶◀ 鍵進入選定之項目。



語言

螢幕選單可使用多種語言。

高海拔

本投影機在“設定”選單中提供風扇控制功能。

根據下列使用投影機之海拔狀態選擇冷卻風扇之運行速度。

高地1 比“關”模式更快。在高海拔地區（600m—1300m）使用此投影機時，風扇冷卻效應有所減弱，請選擇此模式。

高地2 比“高地1”模式更快。在更高海拔地區（1300m—2500m）使用此投影機時，風扇冷卻效應更減弱，請選擇此模式。

關 正常速度。在使用投影機時，若周圍環境之海拔不高，將此功能設定為關。

激光模式

此功能使您可以改變螢幕亮度。

標準..... 正常亮度。

ECO1 較低亮度，減少電能消耗，從而延長激光使用壽命。

ECO2 更低亮度，減少電能消耗，從而延長激光使用壽命。

快速冷卻

關閉投影機後，冷卻風扇之運行時間。

標準 關機過後風扇運行較長時間後停止工作。

10秒 關機過後風扇10秒停止運作。

0秒 關機過後風扇0秒停止運作。

梯形校正

梯形校正上下 校正垂直方向。

梯形校正左右 校正水平方向。

四角校正 校正四角。

恢復預設設定 取消水平、垂直、

四角校正之設定值，恢復為初始狀態。



投影方式

前置正投 投影到正面之投影螢幕。

後置正投 投影到背面之投影螢幕。

前置吊投 投影機吊頂後，投射到正面之投影螢幕。

後置吊投 投影機吊頂後，投射到背面之投影螢幕。

自 動 自動設定投影之正投或吊投。

顯示背景

設定無信號輸入時之畫面背景。

藍 無信號輸入時之畫面背景為藍色。

黑 無信號輸入時之畫面背景為黑色。

開機畫面

開機畫面使用預設作為開機畫面。

無 無開機畫面。

預設 顯示畫面背景色。

休眠模式

關 休眠模式關閉。

5分鐘 無信號輸入時，投影機5分鐘後進入休眠模式。

10分鐘 無信號輸入時，投影機10分鐘後進入休眠模式。

15分鐘 無信號輸入時，投影機15分鐘後進入休眠模式。

20分鐘 無信號輸入時，投影機20分鐘後進入休眠模式。

25分鐘 無信號輸入時，投影機25分鐘後進入休眠模式。

30分鐘..... 無信號輸入時，投影機25分鐘後進入休眠模式。

#再次接入信號輸入或者按遙控任意鍵（開機鍵除外），投影機退出休眠模式。

本體按鍵板鎖定

關 按鍵板不鎖定狀態。

開 按鍵板鎖定狀態。

遙控器鎖定

關 遙控器不鎖定狀態。

開 遙控器鎖定狀態。

AC直接開機

開 插上電源直接開機。

關 插上電源直接開機功能關閉。

待機模式

待機狀態藉由網路操作投影機時可以使用此功能。

正 常 即使在關閉投影機後亦依然對網路功能供電。您可以藉由網路開關投影機、更改網路環境，以及在投影機關閉後收取有關投影機狀態之電子郵件。

低功耗 在不藉由網路使用投影機時選擇經濟模式。關閉投影機後，其網路功能停止。

測試圖

顯示投影機之內置測試圖。

- 1) 按 ▲▼ 選擇 [測試圖] 。
- 2) 按 <OK> 鍵。
- 3) 按 ▲▼ 切換項目。
- 4) 按 <OK> 鍵。

灰階 1 / 灰階 2 / 灰階 3 / 灰階 4 / 彩條 / 紅 / 綠 / 藍 / 格子 / 白 / 黑 / 灰 : 使用選單螢幕顯示測試圖。选择测试模式以便轻松进行各种调整。

自動設定

按下頂部控制面板上之AUTO SETUP鍵或遙控器上之自動設定鍵，即可執行輸入源搜尋、自動楔形校正及自動電腦調整功能。此等功能設定可按如下步驟轉換：

輸入源搜尋

此功能自動偵測輸入信號。當找到信號時停止搜尋，按指示 ◀▶ 鍵選擇以下一個選項：

關..... 不使用輸入源搜尋功能。

開..... 在以下情況下啟動輸入源搜尋功能：

- 按頂部控制面板上之AUTO SETUP鍵。
- 按遙控器上之自動設定鍵。

✱ 若執行了無顯示或靜止功能，將其取消以執行輸入源搜尋。顯示螢幕選單時，此功能無效。

自動電腦調整

開..... 按下選單之設定中之自動設定，將輸入源搜尋設定為開，自動電腦調整功能隨即開啟。

關..... 取消自動電腦調整。

自動梯形校正

自動 按下選單之設定中之自動設定，將自動垂直、梯形調整設定為自動，自動梯形校正功能隨即開啟。

手動輸入..... 取消自動梯形校正，進入手動模式。

關 去能自動梯形校正功能。

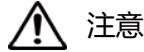

注意

- 僅能檢查到最後一次選擇之輸入源。
- 若在進行輸入源搜尋時按下頂部控制面板上之 INPUT 鍵或遙控器上之輸入源鍵，則輸入源搜尋都將停止並回到上一次使用之輸入信號。
- 自動梯形校正功能僅能校正垂直梯形失真，而不能校正水平梯形失真。
- 當設定選單中之吊頂功能設定為開時，自動梯形校正功能不起作用。
- 自動設定功能不能確保完全修正影像失真，請按遙控器上之梯形校正鍵或在設定選單中選擇梯形校正來進行手動調整。
- 某些電腦之水平及垂直位置可以完全藉由自動電腦調整功能進行調整。若此功能調整後之影像不正確時，請使用手動調整。

網路控制使用

功能：該功能適用於區域網路中電腦對投影機之遠端控制。

準備階段

- 1 所需設備：投影機，電腦，網線；
- 2 連接過程：
用直連或交叉網線將投影機連接至區域網路中之路由器或交換機。若直接連接投影機及電腦，使用直連網線不能連接上，建議使用交叉網線。
- 3 電腦開機，投影機插上電源線後，區域網路介面及電腦介面之指示燈不停閃爍。

使用步驟

- 1 打開投影機。
- 2 獲取網路位址，DHCP設定為開，自動獲取IP位址。（若熟悉網路之人員，可藉由將DHCP設定為關，手動設定IP位址。）
- 3 進入網路選單設定
 - (1) 按遙控器或背面控制面板上之MENU鍵。按▲▼指示鍵選擇網路圖示。
 - (2) 按< OK > 鍵或按▶指示鍵進入網路選單。
 - (3) 按▲▼指示鍵選擇網路設定，然後按< OK > 鍵。
 - (4) 按▲▼指示鍵將DHCP設定為“開”，然後按< OK > 鍵。
 - (5) 按▲▼指示鍵選擇【確定】，按選擇鍵，出現【請稍等...】畫面，等其消失。



安全密碼

輸入密碼進入安全密碼設定。出廠設定之初始密碼為“0000”。

開機密碼鎖定

關 不鎖定。

開 每次打開投影機時，均需要輸入密碼。

修改密碼

您可以把密碼改為想要的四個數字。按OK鍵，選擇密碼變更密碼提示框顯示，然後按指示▲▼鍵輸入正確之密碼，按OK鍵確認。“新密碼”輸入完後，再次輸入確認密碼。密碼一致後，設定新密碼成功。斷電開機及進入安全密碼設定均需要使用新密碼。

密碼備忘錄

將密碼記在下表中，並將其與本手冊一起保存好。

若您忘記或丟失該密碼而不能操作本投影機，請與維修中心聯繫。

密碼設定			
<input type="text"/>	<input type="text"/>	<input type="text"/>	<input type="text"/>
出廠設定號碼0000			
<input type="text"/>	<input type="text"/>	<input type="text"/>	<input type="text"/>
出廠設定號碼0000			

*若更改此四位數，出廠設定號碼將無效。

恢復為預設設定

除使用者開機畫面、密碼鎖定、鎖定開機畫面密碼外，此功能可以將所有設定值恢復為出廠設定。

藉由手動式鏡頭移動功能，可以左右上下移動投影鏡頭。

此功能使使用者可以輕鬆地調整投影影像之位置。

投影位置最多可向上移動
相當於影像上下幅度50%
之距離。

鏡頭移至最上方

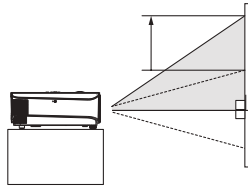

*RL-600W / RL-600U: 0~50%,
RL-600X: 0~45%

投影位置最多可向左移至
投影影像10%寬度之位置

鏡頭移至最左側

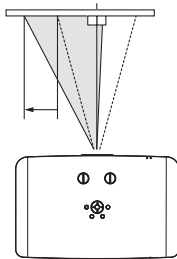

投影位置最多可向右移至
投影影像10%寬度之位置

鏡頭移至最右側

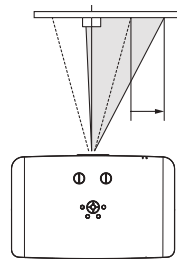

鏡頭移動調整範圍

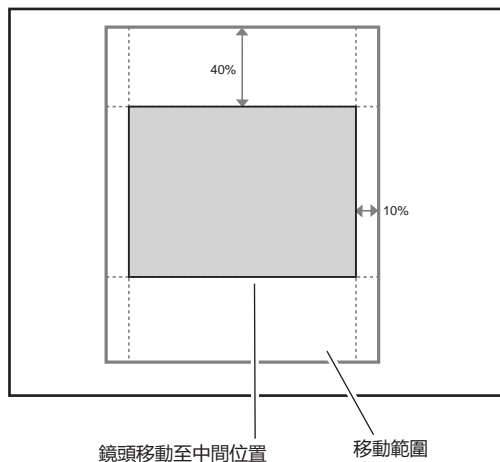

規格參數

型號	RL-600X	RL-600W	RL-600U
顯示技術	Liquid Crystal Display		
液晶板	3x0.63"		3x0.64"
亮度	6000 流明	6000流明	6000流明
解析度	XGA (1024x768)	WXGA (1280x800)	WUXGA (1920x1200)
對比度	3500000:1		
鏡頭	F1.60~2.25, f=16.09~25.75mm, 1.6倍變焦比		
投射比	1.23-2.01	1.14-1.86	
寬高比	4:3(相容16:9)	16:10(相容4:3)	
投影距離(30"~300")	0.72m~12.39m	0.71-12.16m	
光源	雷射二極體		
光源壽命	正常模式: 20000h, 經濟模式: 25000h		
光學位移	垂直	0%~45% (手動)	0%~50% (手動)
	水平	±10% (手動)	
數位梯形修正	垂直: ±40° (自動+手動), 水平: ±15° (手動)		
輸入介面	電腦	DVI ×1, VGA (D-sub 15pin) ×1	
	電腦音效	Audio in: mini jack ×1 (3.5mm)	
	視訊	HDMI ×1, Video ×1 (RCA)	
	其他介面	USB ×2	
輸出介面	VGA (D-sub 15pin) ×1, Audio out: mini jack ×1 (3.5mm)		
控制介面	RS232 (D-sub 9pin) ×1, RJ-45 ×1(Control)		
電腦信號	VGA, SVGA, XGA, SXGA, WXGA, WUXGA, UXGA, Mac		
視訊輸入信號	PAL, SECAM, NTSC, 480i, 480p, 576p, 576i, 720p, 1080i, 1080p		
掃描頻率	水平: 15~90kHz, 垂直: 24~85Hz		
噪音	正常模式: 40db, 經濟模式: 36db		
投影方式	前投/背投, 桌面/吊裝		
喇叭	10W×1		
重量	9.6 KG		
尺寸(長×寬×高)	545×345×128mm (不含突出部分)		
電源供應	100~240V AC (50/60Hz)		
整機功耗	480W max		
待機功耗	≤0.5W		
操作/儲藏溫度	操作溫度: 0°C~40°C 儲藏溫度: -10°C~60°C		
操作/儲藏濕度	20%~80% (無結露)		
標準配備	中文遙控器、電源線		
功能	<ul style="list-style-type: none"> ◆ 具備垂直及水平梯形校正、四角校正功能 ◆ 支援水平、垂直360°旋轉安裝 ◆ 多種影像模式, 支持DICOM模擬模式 ◆ USB直讀圖片功能 ◆ 具備過熱自動斷電功能 ◆ 快速開關機功能, 一鍵黑屏功能 ◆ 密碼鎖定及防盜鎖桿 ◆ 畫面自動翻轉功能 ◆ 支援PJ Link網路控制系統 ◆ 支援畫面凍結 ◆ 支援黑板、綠板多種色彩校正模式 		

尺寸

單位: mm

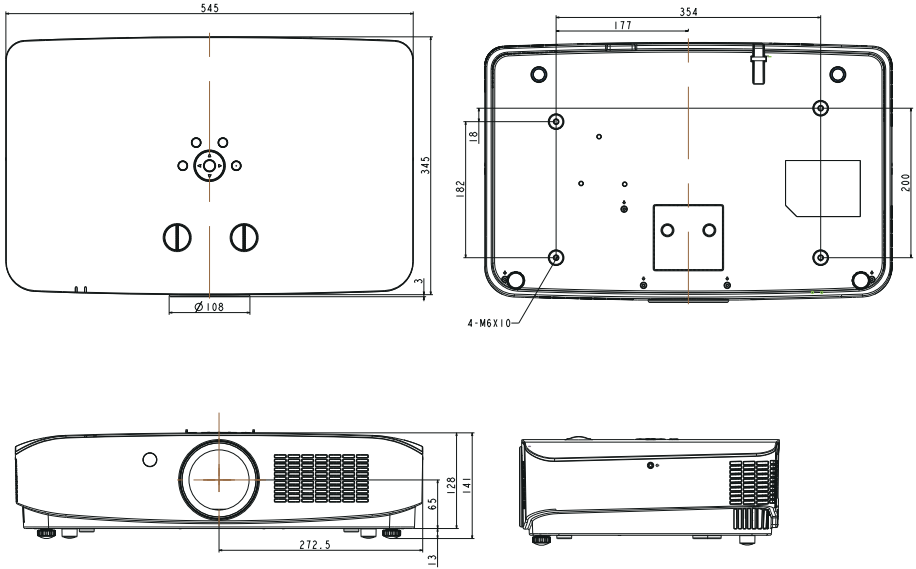

天花板安裝孔

使用長度為8mm (最小值) 至10mm (最大值) 之螺釘進行天花板安裝。

螺釘鎖緊扭力: (M6)4±0.5 N.m.

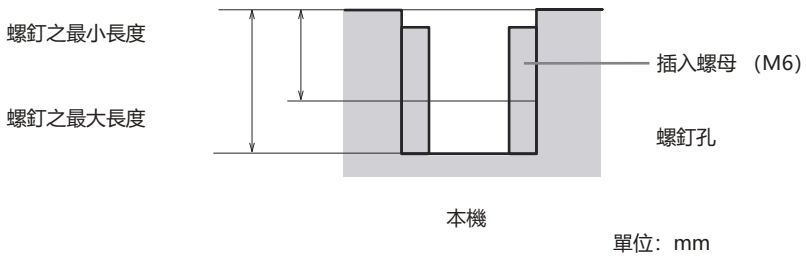

可接受輸入信號*1

Video信號

Specification			
Resolution	H-freq(KHz)	V-freq(Hz)	Pixel clock(MHz)
NTSC	15.734	59.940	13.50
NTSC-443	15.734	59.940	13.50
PAL-M	15.734	59.940	13.50
PAL60	15.734	59.940	13.50
PAL	15.630	50.000	13.50
PAL-N	15.630	50.000	13.50
SECAM	15.630	50.000	13.50

HDMI及DVI

Specification			
Resolution	H-freq(KHz)	V-freq(Hz)	Pixel clock(MHz)
1440x480i	15.734	59.940	27.000
1440x576i	15.625	50.000	27.000
720x483(480P)	31.469	59.940	27.000
720x576(576P)	31.250	50.000	27.000
1280x720(720/60P)	45.000	60.000	74.250
1280x720(720/60P)	44.955	59.940	74.176
1280x720(720/50P)	37.500	50.000	74.250
1920x1080 i (1080/60i)	33.750	60.000	74.250
	33.716	59.940	74.176
1920x1080 i (1080/50i)	28.125	50.000	74.250
1920x1080(1080/24P)	27.000	24.000	74.250
	26.973	23.976	74.176
1920x1080(1080/25P)	28.125	25.000	74.250
1920x1080(1080/30P)	33.750	30.000	74.250
	33.716	29.970	74.176
1920x1080(1080/60P)	67.500	60.000	148.500
1920x1080(1080/60P)	67.433	59.940	148.352
1920x1080(1080/50P)	56.250	50.000	148.500
640x480	31.469	59.940	25.175
	35.000	66.667	30.240
	37.861	72.809	31.500
	37.500	75.000	31.500
	43.269	85.008	36.000

Specification			
Resolution	H-freq(KHz)	V-freq(Hz)	Pixel clock(MHz)
800x600	35.156	56.250	36.000
	37.879	60.317	40.000
	48.077	72.188	50.000
	46.875	75.000	49.500
	53.674	85.061	56.250
832x624	49.725	74.550	57.283
1024x768	48.363	60.004	65.000
	56.476	70.069	75.000
	60.023	75.029	78.750
	68.678	84.997	94.500
1152x864	67.500	75.000	108.000
1280x720	45.000	60.000	74.250
1280x768	47.776	59.870	79.500
	60.290	74.890	102.250
	68.630	84.840	117.500
1280x800	49.702	59.810	83.500
	62.795	74.934	106.500
	71.554	84.880	122.500
1280x960	60.000	60.000	108.000
1280x1024	63.981	60.020	108.000
	78.16	71.64	135.060
	79.977	75.025	135.001
	91.150	85.020	157.500
1366x768	47.712	59.790	85.500
	47.720	59.799	84.750
1400x1050	65.317	59.978	121.750
	82.278	74.867	156.000
1440x900	55.935	59.887	106.500
1600x900	60.000	60.000	108.000
1600x1200	75.000	60.000	162.000
1680x1050	65.290	59.954	146.250
1920x1080	67.500	60.000	148.500
1920x1200	74.038	59.950	154.000

可接受輸入信號 *2

VGA信號

Specification			
Resolution	H-freq(KHz)	V-freq(Hz)	Pixel clock(MHz)
1440x480i	15.734	59.940	27.000
1440x576i	15.625	50.000	27.000
720x483(480P)	31.469	59.940	27.000
720x576(576P)	31.250	50.000	27.000
1280x720(720/60 P)	45.000	60.000	74.250
1280x720(720/60 P)	44.955	59.940	74.176
1280x720(720/50 P)	37.500	50.000	74.250
1920x1080 i (1080/60i)	33.750	60.000	74.250
	33.716	59.940	74.176
1920x1080 i (1080/50i)	28.125	50.000	74.250
1920x1080(1080/ 24P)	27.000	24.000	74.250
	26.973	23.976	74.176
1920x1080(1080/ 25P)	28.125	25.000	74.250
1920x1080(1080/ 30P)	33.750	30.000	74.250
	33.716	29.970	74.176
1920x1080(1080/ 60P)	67.500	60.000	148.500
1920x1080(1080/ 60P)	67.433	59.940	148.352
1920x1080(1080/ 50P)	56.250	50.000	148.500
640x480	31.469	59.940	25.175
	35.000	66.667	30.240
	37.861	72.809	31.500
	37.500	75.000	31.500
	43.269	85.008	36.000

Specification			
Resolution	H-freq(KHz)	V-freq(Hz)	Pixel clock(MHz)
800x600	35.156	56.250	36.000
	37.879	60.317	40.000
	48.077	72.188	50.000
	46.875	75.000	49.500
	53.674	85.061	56.250
832x624	49.725	74.550	57.283
1024x768	48.363	60.004	65.000
	56.476	70.069	75.000
	60.023	75.029	78.750
	68.678	84.997	94.500
1152x864	67.500	75.000	108.000
1280x720	45.000	60.000	74.250
1280x768	47.776	59.870	79.500
	60.290	74.890	102.250
	68.630	84.840	117.500
1280x800	49.702	59.810	83.500
	62.795	74.934	106.500
	71.554	84.880	122.500
1280x960	60.000	60.000	108.000
1280x1024	63.981	60.020	108.000
	79.977	75.025	135.001
	91.150	85.020	157.500
1366x768	47.712	59.790	85.500
	47.720	59.799	84.750
1400x1050	65.317	59.978	121.750
	82.278	74.867	156.000
1440x900	55.935	59.887	106.500
1600x900	60.000	60.000	108.000
1600x1200	75.000	60.000	162.000
1680x1050	65.290	59.954	146.250
1920x1080	67.500	60.000	148.500
1920x1200	74.038	59.950	154.000

注意

- 當輸入非表格內信號時，影像可能無法正常顯示。
- 當輸入信號之螢幕解析度與面板的不同時，該信號將不以其初始解析度顯示。文字及線條可能會變形。

指示燈及投影機狀態

檢查指示燈，以瞭解投影機狀態。

指示燈		投影機狀態
POWER 綠色 / 紅色	WARNING 黃色	
		投影機處於關閉狀態（交流電源線沒有插入）。
		投影機處於備用狀態，按備用鍵開啟投影機。
		投影機處於正常開機狀態。
		投影機正在冷卻或者準備休眠狀態，要到完全冷卻，並且電源指示燈停止閃爍後才可打開投影機。
		投影機處於休眠狀態。
—		投影機黃色指示燈2S閃爍一次，風扇或色輪異常。
—		投影機黃色指示燈連續閃爍兩次再間隔2S閃爍兩次循環，點燈開關未關閉。
—		投影機黃色指示燈連續閃爍八次再間隔2S閃爍八次循環，投影機濕度異常。
—		投影機溫度異常。

-  : 關
-  : 紅色常亮
-  : 紅色閃爍
-  : 綠色常亮
-  : 綠色閃爍
-  : 橙色常亮
-  : 橙色閃爍
- : 與該指示燈狀態無關

故障偵測

在請求經銷商或維修中心幫助之前，請再次檢查下列各項：

故障	解決方法
不開機	<ul style="list-style-type: none">- 將投影機電源插頭插入交流電源插座。- 確認電源指示燈是否呈紅色亮。- 檢查警告指示燈。若警告指示燈橙色亮，則，需要查看指示燈狀態指示。- 不要鎖定投影機之“按鍵鎖定”功能。
輸入信號自動切換（或不自動切換）	<ul style="list-style-type: none">- 確定正確調整輸入源搜尋功能。
影像不清晰	<ul style="list-style-type: none">- 調整投影機之焦距。- 提供合適之投影距離。- 檢查投影鏡頭是否需要清潔。- 將投影機從較冷之溫度環境移至較熱之溫度環境時可能會導致投影鏡頭上出現濕氣凝結。若發生此情況，要等到凝結消失才可能打開投影機。
影像左 / 右翻轉 影像上 / 下翻轉	<ul style="list-style-type: none">- 檢查“吊頂 / 背投”功能。- 檢查“吊頂”功能。
影像不夠亮	<ul style="list-style-type: none">- 檢查對比度或亮度之調節是否合適。- 檢查影像模式選擇是否合適。- 檢查激光模式選擇是否合適。
無影像	<ul style="list-style-type: none">- 檢查電腦或視訊設備與投影機之連接。- 檢查來自電腦之輸入信號是否正確。與某些可攜式電腦連接時，通常需要改變其顯示器輸出之設定。請參見電腦使用者手冊進行設定。- 開啟投影機後約30秒鐘才能顯示影像。- 檢查輸入信號、色彩系統、視訊系統或電腦系統模式。- 使用無顯示功能時，影像無法顯示。按遙控器上之黑螢幕鍵或其他按鍵。

顏色異常	<ul style="list-style-type: none"> - 檢查輸入信號、色彩系統、視訊系統或電腦系統模式。 - 確定“影像模式”下飽和度之值合適。
自動電腦調整功能無效	<ul style="list-style-type: none"> - 檢查輸入源信號。自動電腦調整功能在選擇480p、576p、720p、480i、576i、1080P或1080i時無效。
設定無法在電源關閉後儲存	<ul style="list-style-type: none"> - 確定在調整設定後選擇了儲存。某些設定在未選擇“儲存”之情況下無法儲存。
自動設定無法正常工作	<ul style="list-style-type: none"> - 確定自動設定之所有功能中未選擇關。 - 確定在吊頂功能中未選擇開。
影像變形或消失	<ul style="list-style-type: none"> - 檢查並調整電腦調整選單或螢幕選單。
在開機後出現密碼提示框	<ul style="list-style-type: none"> - 設定了密碼鎖定。
遙控器不工作	<ul style="list-style-type: none"> - 檢查電池。 - 確保投影機與遙控器之間沒有障礙物。 - 確保使用遙控器時不會離投影機太遠。最大之操作範圍為8米。 - 確保遙控器代碼及投影機代碼一致。 - 在設定選單中解除遙控器之按鍵鎖定。
指示燈亮或閃爍	<ul style="list-style-type: none"> - 根據指示燈及投影機狀態檢查投影機狀態。
按鍵板無效	<ul style="list-style-type: none"> - 確定選單中之按鍵鎖定未打開。
無法解除鎖定開機畫面密碼、按鍵鎖定及密碼鎖定	<ul style="list-style-type: none"> - 請與經銷商或維修中心聯繫。

- 確保將投影機正確連接至周邊設備
- 確保將所有設備連接至交流電源插座，並且電源已經開啟。
- 若投影機無法投影所連接電腦之影像，請重新啟動電腦。



警告：

本投影機操作時使用高壓。請勿打開機殼。

若遵循上述方法操作後，問題仍然存在，請聯繫銷售商或維修中心。請告知型號並說明問題。我們會告知您如何獲得維修。

RS232控制方式

1 串口連接

1.1 端口設置

項目	設定值
通信方法	非同步通信
通信速率	19200
長度	8 位
奇偶校驗	否
停止位	1
流量控制	否

1.2 連線方式

只能使用 RS232 2 串列交叉電纜連接 PC 和投影機。

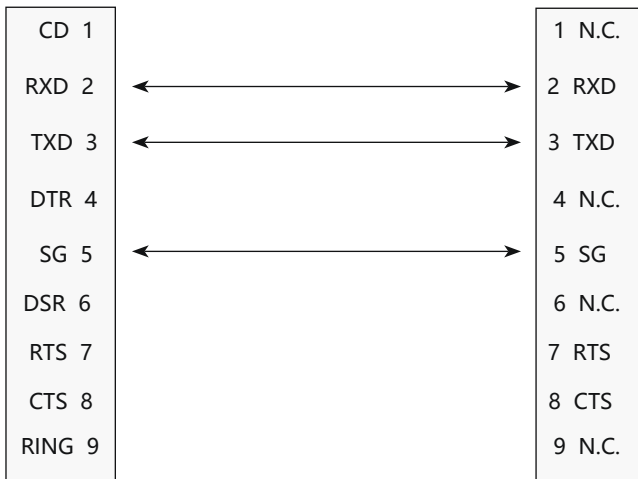
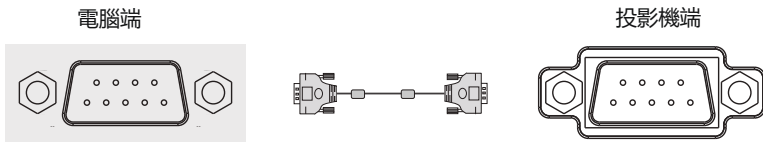

2 基本命令

區分大小寫，且每個命令以 [CR] (回車鍵) 為結束符。

命令	選項	命令	選項
C00	POWER ON	C24	INPUT DVI
C01	POWER OFF (立即關機)	C25	INPUT VIDEO
C20	INPUT VGA	C26	INPUT USB
C22	INPUT HD BaseT		
C23	INPUT HDMI		

2.1 POWER ON 命令

命令	"C00" [CR]		
詳細	Power ON 動作。 如果已經是 Power ON 狀態、什麼都不做。 倒數計時中發送這個命令、可以強制結束倒計時。		
返回值	接收成功時	[ACK] [CR]	
	接受不成功時	"?" [CR]	

2.2 POWER OFF 命令 (即 Power Off)

命令	"C01" [CR]		
詳細	Power OFF動作。 開機中發送該命令可直接關機。		
返回值	接收成功時	[ACK] [CR]	
	接受不成功時	"?" [CR]	

2.3 VGAIN 命令

命令	"C20" [CR]		
詳細	選擇從 VGAIN 1 輸入。		
返回值	接收成功時	[ACK] [CR]	
	接受不成功時	"?" [CR]	

2.4 HD BaseT 命令

命令	"C22" [CR]	
詳細	選擇從 HD BaseT 輸入信號動作。	
返回值	接收成功時	[ACK] [CR]
	接受不成功時	"? " [CR]

2.5 HDMI命令

命令	"C23" [CR]	
詳細	選擇從 HDMI 輸入信號動作。	
返回值	接收成功時	[ACK] [CR]
	接受不成功時	"? " [CR]

2.6 DVI 命令

命令	"C24" [CR]	
詳細	選擇從 DVI 輸入信號動作。	
返回值	接收成功時	[ACK] [CR]
	接受不成功時	"? " [CR]

2.7 Video命令

命令	"C25" [CR]	
詳細	選擇 Video 輸入。	
返回值	接收成功時	[ACK] [CR]
	接受不成功時	"? " [CR]

2.8 USB 命令

命令	"C26" [CR]	
詳細	選擇從 USB 輸入。	
返回值	接收成功時	返回值
	接受不成功時	"? " [CR]

在歐盟以外其他國家的廢物處置資訊



此類符號僅在歐盟有效。
若要廢棄此產品，請與當地相關機構或經銷商聯絡，以獲得正確的廢棄方法。



臺灣廢電池回收標誌



廢電池請回收

請正確使用或丟棄電池，並參閱以下說明。

不當使用或不當丟棄，可能會造成灼傷、電池漏液、過熱、爆炸或火災等意外。

- ◆請使用指定電池。
- ◆請勿充電/拆解/加熱乾電池。
- ◆請勿使用外觀已破損的電池。
- ◆請勿將電池和金屬物一起存放或攜帶。
- ◆請勿將電池正負極接觸到金屬物，例如項鍊等。
- ◆請將電池放置在塑膠袋中，並遠離金屬物。
- ◆當裝設電池時，請確認正負極連接正確。
- ◆請勿將電池丟入水中或火中。
- ◆請勿將新舊電池混用。
- ◆不同類型的電池請勿混用。

■ 限用物質含有情況標示

設備名稱：液晶投影機		型號：RL-600X, RL-600W, RL-600U				
單元	限用物質及其化學符號					
	鉛 (Pb)	汞 (Hg)	鎘 (Cd)	六價鉻 (Cr ⁶⁺)	多溴聯苯 (PBB)	多溴二苯醚 (PBDE)
印刷電路板	—	○	○	○	○	○
投影鏡頭	—	○	○	○	○	○
投影光源	○	○	○	○	○	○
外殼	○	○	○	○	○	○
內部機械部件	—	○	○	○	○	○
遙控器	○	○	○	○	○	○
其他配件	○	○	○	○	○	○

備考 1. “超出0.1wt%”及“超出0.01wt%”係指限用物質之百分比含量超出百分比含量基準值。

備考 2. “○”係指該項限用物質之百分比含量未超出百分比含量基準值。

備考 3. “—”係指該項限用物質為排除項目。



警告使用者：

這是甲類的資訊產品，在居住的環境中使用時，可能會造成射頻干擾，在這種情況下，使用者會被要求採取某些適當的對策。

代理商

恒威企業有限公司
HERNG WEI ENTERPRISE CO., LTD

24159 新北市三重區重新路五段609巷14號3樓之12(湯城)

服務專線:02-2999-1888

<http://www.herngwei.com>

ROLY