

ROLY

RL-A500X RL-S450X
RL-A450X RL-S400X
RL-A400X RL-S450W
RL-A500W RL-S400W
RL-A450W RL-S450U
RL-A400W RL-S400U
RL-A500U
RL-A450U
RL-A400U

RL-S550X
RL-S555X
RL-S550W
RL-S555W
RL-S550U
RL-S555U

使用說明書 液晶投影機

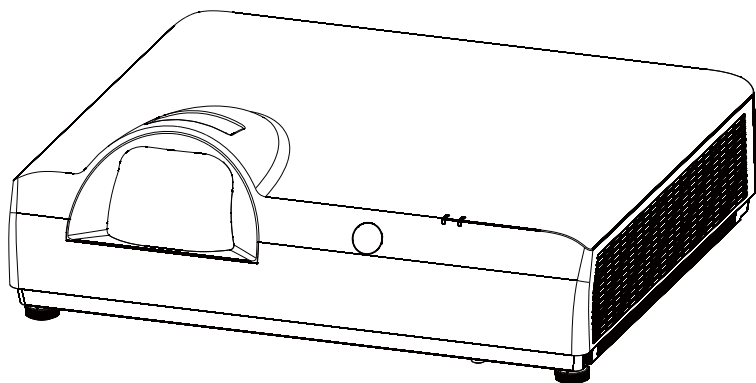
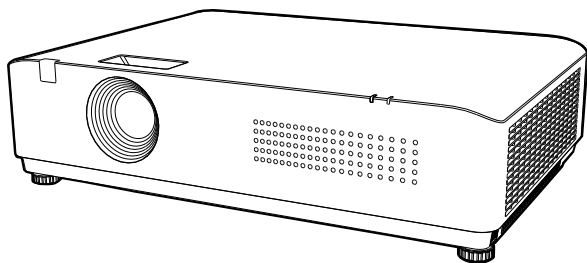

感謝您購買本產品。

使用本產品前，請仔細閱讀本說明書，並妥善保管以備查詢。

目錄

重要安全提示	1	直接操作	38
使用注意事項	7	自動調整	39
各部分名稱及功能	11	水平位置	39
指示燈	15	垂直位置	39
控制面板	17	相位調整	40
遙控器操作範圍	18	圖像顯示模式	40
距離表	19	時脈調節	40
遙控器	24	縱橫比	41
網絡連接	25	圖像顯示模式	41
連接交流電源線	26	視訊系統選擇	42
開啟投影機	27	設置	43
如何操作螢幕選單	31	網路控制使用	50
選單列	32	濾網提示	51
自動設定功能	33	清潔及更換過濾網	52
梯形校正	34	信息	53
音量調節	35	使用PJLink協議操作投影機	54
遙控器操作	36	USB查看器功能	55
凍結鍵	36	規格參數	60
輸入源鍵	36	尺寸	63
自動設定鍵	36	可接受輸入信號	65
節能鍵	36	附錄	68
黑屏鍵	37	RS232控制方式	70
計時器鍵	37		
圖像模式鍵	37		
縱橫比鍵	37		
顯示鍵	37		
選單操作	38		

重要安全提示!

警告： 本設備必須接地。

警告： 為防止可能導致火災或觸電危害之損壞，請勿讓本電器淋雨或受潮。
本裝置不能在視覺顯示工作場所中之直接視野區裡使用。為避免在視覺顯示工作場所造成干擾性反射，嚴禁將本裝置放在直接視野區內。
根據ISO7779，操作者位置處之聲壓強度為等於或小於70dB(A)。

警告： 1. 若長時間不使用本設備，請務必從電源插座上拔掉電源插頭。
2. 為了避免發生觸電事故，請勿打開外蓋。請委託合格之人員進行維修。
3. 請勿拆除電源插頭之接地端。本設備配有二極接地型電源插頭。該插頭僅能與接地型電源插座配合及使用。此為安全功能。若您無法將插頭插入插座，請與電工聯絡。切勿破壞接地插頭之作用。

警告： 本設備符合CISPR32之甲類標準。
此為甲類資訊技術設備，於居住環境中使用時，可能會造成射頻擾動，在此種情況下，使用者會被要求採取某些適當的對策。

注意事項： 為確保產品持續符合規定，請遵守隨附之安裝說明書。包括：接連電腦或周邊設備時，必須使用隨附之電源線及屏蔽型界面電纜。此外，對該設備進行任何未經許可之變更及改造，都可能造成使用者之操作權力失效。

警告： 為避免發生火災或觸電事故，請勿讓本產品淋雨或受潮。

警告： 電擊危險請勿打開



投影機上標示



等邊三角形內帶有箭頭之閃電標誌，係為了警告使用者本產品內部存在非絕緣之「危險電壓」，此電壓有造成人員觸電之危險。



等邊三角形內之驚嘆號標誌係提醒使用者產品隨附重要操作及維護（維修）之文字說明。

警告： 在使用投影機期間，切勿直視鏡頭發射出之光線。



投影機上標示

雷射聲明： 1. 依據IEC/EN 60825-1:2014標準本產品符合第一類雷射產品。
2. 依據EC 64271-5: 2015標準本產品符合第二類雷射產品。
3. 依據GB 7247.1-2012《雷射產品的安全第1部分：設備分類、要求》，本產品符合第二類雷射產品。

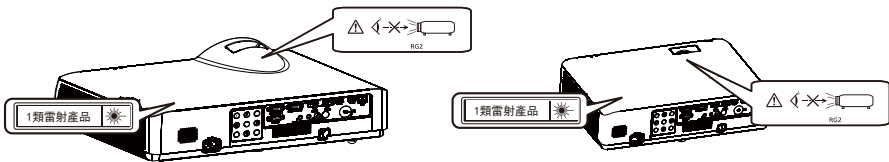

注意事項： 使用此處指定以外之控制、調整或執行程式可能會導致有害輻射外洩。

注意事項：

本設備配有二級接地型電源插頭。請勿拆除電源插頭之接地端。本插頭僅能配合接地型電源插座使用。此為安全功能。若您無法將插頭插入插座，請與電工聯絡。切勿破壞接地插頭之作用。

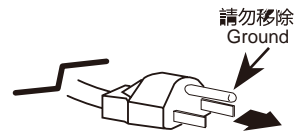

緊急處理方法：

為防止使用者及其他人危及生命財產的損失，若發生異常，請立即拔出電源線插頭並停止使用。

臺灣限定之廢電池回收標識



廢電池請回收



警告：

電源

壁式電源插座或電路斷路器應安裝在設備之附件，確保在出現問題時便於插拔。若出現以下問題，請立即切斷電源。

在此等情況下，繼續使用投影機，將導致火災或電擊，或造成視力受損。

若有異物或水進入投影機內，請切斷電源。

若投影機掉落或機殼受損，請切斷電源。

若發現投影機冒煙、發出異味或噪音，請切斷電源。

請聯絡指定之維修中心進行維修，切勿嘗試自行維修投影機。

遇雷雨天氣，請勿觸摸投影機及電纜，否則，可能會導致觸電事故。

請勿損壞電源線或電源插頭。

若使用受損之電源線，可能會導致觸電、短路或火災。

請勿損壞、改造、過分彎曲、扭轉、拉扯、纏繞電源線，或者使電源線靠近發熱物體，或者在電源線上壓放重物。

請勿使用隨附電源線以外的電源線，否則，容易導致觸電或火災。

請注意：若未使用提供之電源線於電源插座一側之裝置進行接地連接，則可能導致觸電。

將電源插頭穩固插入壁式電源插座中，並確保電源連接器穩固插入投影機電源。

若電源插頭插入不正確，可能會導致觸電或過熱。

請勿使用破損之電源插頭或已鬆弛之壁式電源插座。

當手潮濕時，切勿觸摸電源插頭或電源連接頭，否則，容易導致觸電。

請勿超過壁式電源插座之負荷。

若電源超出負荷（例如：插入過多電源排插），可能會導致溫度過高甚至引發火災。

請定期清潔電源插頭，以避免灰塵覆蓋插頭，否則，可能會引發火災。

若電源插頭上堆積了灰塵，灰塵中之濕氣可能會影響絕緣效應。

使用/安裝

請勿將投影機置放在地毯或海綿墊等柔軟物體上。否則，可能會使投影機機身過熱，並由此引起燃燒、火災或損壞投影機。

請勿將投影機安裝在潮濕多塵、或投影機可能會接觸油煙或蒸汽之場所。

在此條件下使用投影機會導致火災、觸電或元件老化。油可能還會讓塑膠變形，投影機就可能掉落，例如安裝在天花板上時。

請勿將投影機安裝在強度不足以承受投影機全重之位置或傾斜、不穩固之表面上。否則，可能會出現投影機掉落或傾倒之情況，導致人員受傷或設備損壞。

請勿將投影機安裝在人們會經過之地方。

人們可能會撞到投影機或被電源線絆倒，這可能會導致火災、觸電或受傷。

警告：

不要蓋住進氣口/排氣口。否則，可能會使投影機機身過熱，並引起火災或損壞投影機。

- 請勿將投影機置於狹窄、通風不良之場所。
- 請勿將投影機放在抹布或紙張等容易被吸入進氣口之材料上。
- 排氣口與任何牆壁或物體之間至少須保持1m(39-3/8")之距離，進氣口與任何牆壁或物體之間至少須保持50cm(19-11/16")之距離。

在使用投影機期間，切勿直視鏡頭發射之光線，或將皮膚曝露在此類光線下。

請勿使用光學裝置（例如放大鏡或鏡子）進入投影光束。否則可能會導致灼傷或視力受損。

- 投影機鏡頭會發射出強光。請勿直視此光線，或將雙手曝露在此光線之直射下。
- 請特別注意不要讓兒童直視鏡頭。另外，當您離開投影機時，請關閉電源及主電源。

切勿試圖改裝或拆解投影機。

高壓電可能會導致火災或觸電等事故。

- 請委託指定之維修中心進行所有檢查、調整及維修工作。

請避免讓金屬物品、易燃物或液體進入投影機內。請勿弄濕投影機。否則，可能會造成短路或溫度過高，進而導致火災、觸電等事故或投影機故障。

- 請勿在投影機附近置放盛有液體之容器或金屬物品。
- 若有液體進入投影機內，請諮詢經銷商。
- 請特別留意兒童。

請使用指定之吊裝支架。

使用非指定之吊裝支架可能導致機器掉落。

- 請在吊裝支架上安裝隨附之安全電纜，以避免投影機掉落。

安裝工作僅限由合格之技術人員進行，例如將投影機吊裝到天花板上。

若安裝時固定不當，則可能會導致人員受傷或觸電等事故。

● **附件**

請正確使用或丟棄電池，並參閱以下說明。

否則，可能會造成灼傷、電池漏液、過熱、爆炸或火災等意外。

- 請使用指定電池。
- 請勿充電乾電池。
- 請勿拆解乾電池。
- 請勿加熱電池或將電池浸入水中或擲入火中。
- 請勿將電池正負極接觸到金屬物品，如項鍊或髮夾。
- 請勿將電池與金屬物品一起存放或攜帶。
- 請將電池存放在塑膠袋裡，並遠離金屬物品。
- 裝入電池時，請確認極性（正與負）之連接正確。
- 請勿將新舊電池或不同類型之電池混用。
- 請勿使用外皮已剝落之電池。

若電池漏液，請勿用手直接接觸漏液，並根據需要採取以下措施。

- 若皮膚或衣服接觸到電池漏液，則可能會導致皮膚紅腫或損壞。請立即用清水沖洗，然後就醫。
- 若電池漏液進入眼睛，可能會導致失明。在此情況下，請勿揉眼睛。請立即用清水沖洗，然後就醫。

切勿讓兒童接觸電池。

意外吞下附件會造成身體傷害。

- 若誤食，請立即就醫。

請即時去除遙控器中之廢棄電池。

- 若任憑廢棄電池留置在遙控器中，可能會導致電池漏液、內部溫度異常升高甚至發生爆炸。

注意事項

- **電源**

拔下電源線時，務必握住電源插頭及電源連接器。

若拉扯電源線，可能會損壞導線，並導致火災、短路或嚴重之觸電事故。

若長時間不使用投影機，請拔掉壁式電源插座上之電源插頭，否則可能會導致火災或觸電。

更換投影鏡頭前，務必關閉電源並將電源插頭從壁式插座中拔出。

- 意外之投影可能會對眼睛造成傷害。
- 若在沒有拔下電源插頭之狀態下更換投影鏡頭，可能會導致觸電。

進行任何清潔及更換組件前，請將電源插頭從牆上插座拔出，否則可能會導致觸電。

- **使用/安裝**

請勿在投影機頂部置放任何重物，否則可能會造成投影機不平穩或掉落，並導致人員受傷或設備受損，投影機會損壞或變形。

請勿坐在投影機上，否則可能會摔傷或損壞投影機，並造成人員受傷。

- 請勿讓兒童站立或坐在投影機上。

請勿將投影機置於溫度過高之場所，否則可能會造成外殼或內部元件老化或發生火災。

- 在陽光直射或電暖器附件等場所時應格外小心。

移動鏡頭時，請勿將手伸入光學鏡頭旁之開口內，否則可能會導致受傷。

請勿將投影機置放在可能受鹽或腐蝕性氣體影響之場所，否則可能因腐蝕而導致掉落。此外，腐蝕還可能會造成故障。

使用投影機時，請勿站在鏡頭前，否則可能會造成損壞並灼燒衣服。

- 投影機鏡頭會發射出強光。

使用投影機時，請勿將物品放在鏡頭前。請勿在投影鏡頭前面置放物品以免擋住投影，否則可能會造成火災或損壞物品並會導致投影機功能故障。

- 投影機鏡頭會發射出強光。

移動投影機之前，請務必拔除投影機上之所有電纜。在未拔下電纜之情況下移動投影機，可能會損壞電纜，進而導致火災或觸電。

將投影機安裝到天花板上時，請勿讓安裝螺釘及電源線接觸到天花板內部之金屬元件，接觸天花板內部之金屬元件會導致觸電。

- **附件**

若長時間不使用投影機，請將電池從遙控器中取出，否則，將會使電池漏液、過熱、起火或爆炸，可能會導致火災或污染周圍區域。

鏡頭保護材料

為保護投影鏡頭在搬運時免受震動，購買時鏡頭保護材料已覆在產品上。使用前請取下鏡頭保護材料，並保存以供未來使用。將鏡頭位置移到原位，並在搬運時附上鏡頭保護材料。

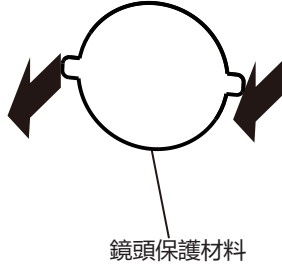

搬運注意事項

- 搬運投影機時，應抓緊投影機底部，避免過度震動及撞擊。此可能會損壞內部元件並造成故障。
- 搬運投影機時，應將可調式支腳收起來，否則可能會損壞可調式支腳。

安全注意事項

- **請勿將投影機安裝在室外。**
投影機專門為室內使用設計。
- **請勿將投影機安裝在以下位置。**
- **受到震動及撞擊之位置：**例如車等交通工具中，否則可能會損壞內部零件或導致設備故障。
- **靠近海域或可能有腐蝕性氣體之地方，** 投影機可能會因腐蝕而故障，亦可能會縮短元件壽命並造成故障。
- **空調排氣口附近：**視使用條件而定，畫面可能會受排氣口排出之高溫空氣或空調排出之冷熱空氣影響，而出現罕見之抖動。確保投影機或其他設備排出之廢氣或空調排出之空氣不會直吹投影機之正面。
- **溫度劇烈變化之位置：**例如光源（投射燈）附近，可能會縮短光源之使用壽命，或因熱氣而使投影機變形而造成故障。應遵循投影機之操作環境溫度。
- **高電壓電纜線附近或馬達附近：**否則可能會干擾投影機。
- **諸如投影機安裝至天花板等安裝工作，應請合格之技術人員或經銷商進行。**
為確保投影機之效能與安全，安裝到天花板或高處時，應請合格之技術人員或經銷商進行操作。
- **請合格之技術人員或經銷商安裝連接纜線。**
若因安裝不當而導致無法實現纜線之傳輸特性，可能出現影像及聲音中斷之現象。
- **若周圍有來自廣播電臺或無線電之強烈無線電波，投影機可能無法正常運作。**
若安裝位置附近有任何輸出強烈無線電波之設施或設備，則請將投影機安裝於遠離此類無線電波源之位置。此外，您還可使用一片金屬箔或一根兩端均已接地之金屬導管將連接至端子之

區域網路纜線包裹起來。。

- **對焦調整**

開啟投影機時，高透明度之投影鏡頭容易受到光源之光照影響，導致對焦不穩。建議在持續投射影像至少30分鐘後再調整鏡頭對焦。

- **請勿在2700M(8858")或更高海拔處安裝投影機。**

- **請勿在環境溫度高於41°C (105.8°F) 的地方使用投影機。**

在海拔高度過高或操作環境溫度過高之位置使用投影機可能會縮短組件使用壽命或導致設備故障。

- **能夠做到360°全向投影。**

- **安裝投影機時之注意事項**

- 可調式腳架僅用於安裝在地板上及調整角度，將其用於其他用途可能會損壞投影機。

- 安裝投影機時，除了使用可調式腳架之地板安裝或吊裝安裝之外，請使用吊裝支架之四個螺釘

(螺釘直徑：M4，投影機內部之螺孔深度：10mm(15/32 ")，螺釘鎖緊扭力：4±0.5N.m。

來固定投影機。

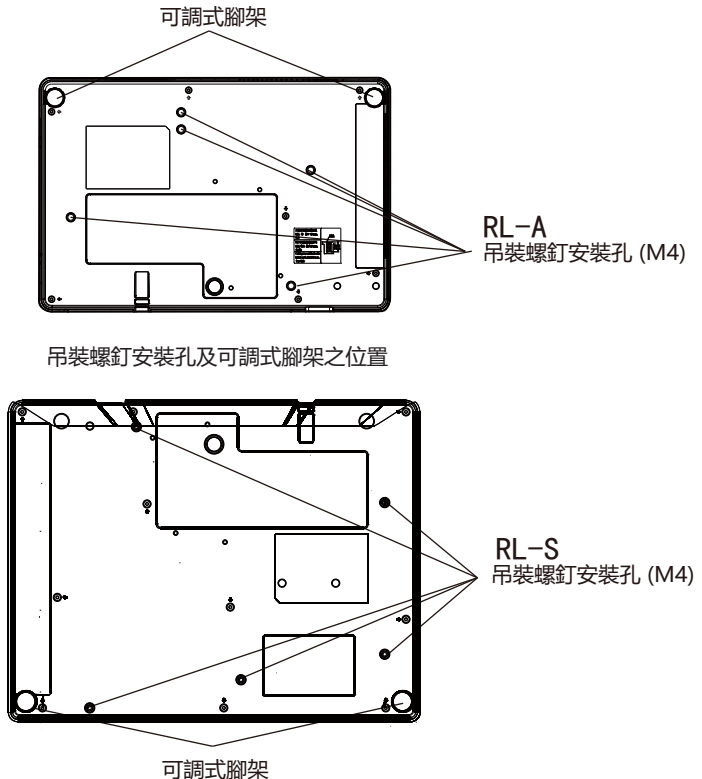

請勿將多部投影機上下堆疊。

- 請勿以頂部為底支撐使用投影機。
- 請勿堵塞投影機之通風口（進氣口及排氣口）。
- 避免來自空調系統之冷熱空氣直吹投影機之通風口（進氣口及排氣口）。
- 請勿在狹小之空間內安裝投影機。
若必須在狹小之空間內安裝投影機，應獨立安裝空調或通風裝置。通風不良時，累積之廢熱可能會觸發投影機之保護電路。
- 投影機因安裝場所選擇不當造成產品之任何損壞，縱使係在有效保固期內，本公司亦概不承擔任何責任。

安全

使用本產品時，請針對以下事件採取安全措施。

- 本產品導致個人資訊洩露。
- 惡意第三方擅自操作本產品。
- 惡意第三方干擾或停止本產品。
- 採取充分之安全措施。
- 儘量設定難以猜到之密碼。
- 定期變更密碼。
- 本公司及其關聯公司不會直接向客戶諮詢密碼。接到此類諮詢時，請勿說出密碼。
- 連線網路必須受到防火牆或其他軟體之保護。
- 請設定網路控制之密碼，並限制可登入之使用者。

廢棄處理

丟棄產品時，請諮詢當地相關部門或經銷商以獲得正確之產品處理方法。此外，丟棄時請勿將本產品拆解。

存放

請將投影機存放於乾燥之室內。

使用注意事項

- 取得良好之畫質
營造一個合適之環境後，您就能看見對比度更高之優秀影像。請拉下窗簾或百葉窗窗戶，並關閉螢幕附近任何燈泡，以避免室外光線或室內燈光直接照射至螢幕上。
- 請勿直接用手接觸投影鏡頭之表面。
若投影鏡頭表面被指紋或其他物體弄髒，此類污垢將被放大並投射至畫面上。
- LCD液晶板
LCD液晶板採用極高精度技術製造，但在極少的情況下，可能會有像素消失或像素長亮之情況發生。

請注意，此等現象並非故障。

另外，當長時間投影靜止影像時，殘留影像可能會存留在LCD面板之影像上，在此情況下會出現整片白色影像1小時或更久時間。請注意，殘留影像可能無法完全消失。

光學零組件

在環境溫度較高或大量灰塵或香煙煙霧之環境中使用，即使使用未滿一年，光學零組件如LCD面板或偏振板之更換週期可能亦會縮短。有關詳細資訊，請向您的經銷商諮詢。

光源

本投影機之光源為雷射二極體。

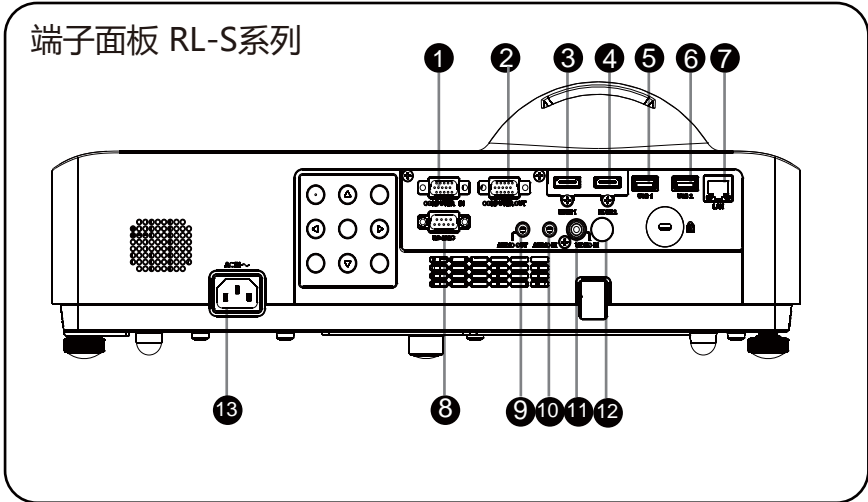

① COMPUTER IN

將電腦的RGB輸出信號連接至此端子。

② COMPUTER OUT

—此端子用於輸出來自VGA1輸入的RGB模擬信號至其它顯示器。

③ HDMI 1

連接視頻設備和計算機的HDMI輸入。

④ HDMI 2

連接視頻設備和計算機的HDMI輸入。

⑤ USB 1

使用“USB 顯示器”功能時，將USB 存儲設備連接到此端子。

⑥ USB 2

使用“USB 顯示器”功能時，將USB存儲設備連接到此端子。

⑦ LAN

連接網絡電纜。

⑧ RS-232C

RS-232C兼容控制接口。連接電腦的RS-232C接口 與RS-232C直通電纜。

⑨ AUDIO OUT

此端子將聲音輸出到外部音頻設備。

⑩ AUDIO IN

將連接視頻設備的音頻輸出連接至此端子。

⑪ VIDEO IN

將視頻輸出信號或者分量視頻輸出連接至此端子。

⑫ 遙控信號接收器

接收遙控器信號。

⑬ AC IN (~) 插口

將電源線連接到此接口。

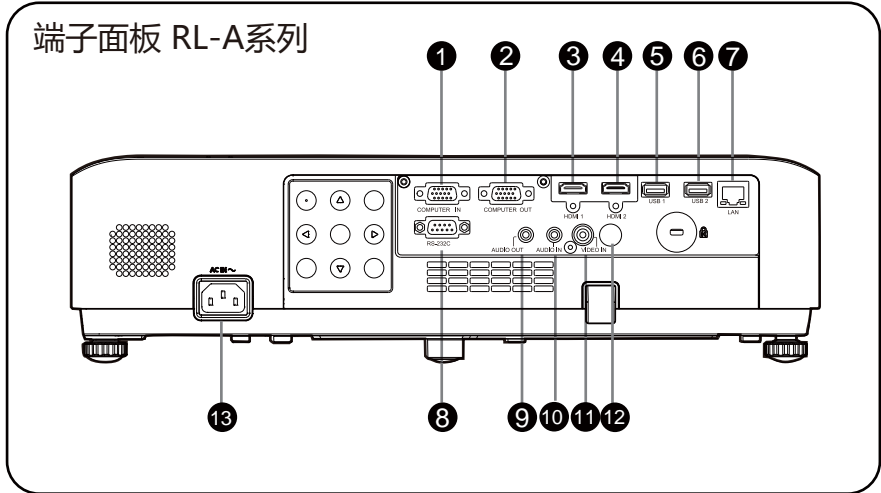

- ① COMPUTER IN
將電腦的RGB輸出信號連接至此端子。
- ② COMPUTER OUT
—此端子用于輸出來自VGA1輸入的RGB模擬信號至其它顯示器。
- ③ HDMI 1
連接視頻設備和計算機的HDMI輸入。
- ④ HDMI 2
連接視頻設備和計算機的HDMI輸入。
- ⑤ USB 1
使用“USB 顯示器”功能時，將USB 存儲設備連接到此端子。
- ⑥ USB 2
使用“USB 顯示器”功能時，將USB存儲設備連接到此端子。
- ⑦ LAN
連接網絡電纜。
- ⑧ RS-232C
RS-232C兼容控制接口。連接電腦的RS-232C接口 與RS-232C直通電纜。
- ⑨ AUDIO OUT
此端子將聲音輸出到外部音頻設備。
- ⑩ AUDIO IN
將連接視頻設備的音頻輸出連接至此端子。
- ⑪ VIDEO IN
將視頻輸出信號或者分量視頻輸出連接至此端子。
- ⑫ 遙控信號接收器
接收遙控器信號。
- ⑬ AC IN (~) 插口
將電源線連接到此接口。

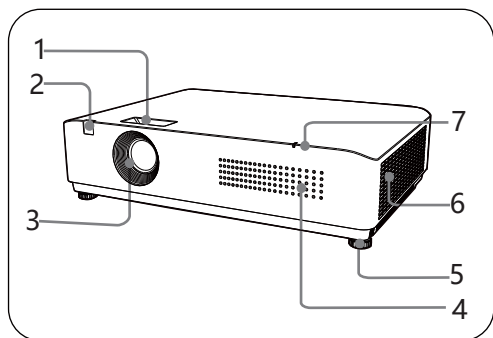

- ① 縮放環 / 聚焦環
- ② 前遙控接收器
- ③ 鏡頭
- ④ 進氣孔
- ⑤ 可調式腳架
- ⑥ 出風口

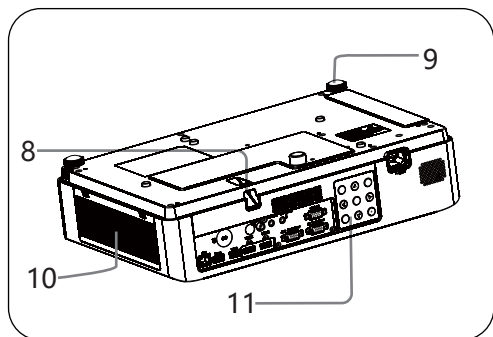

- ⑦ 狀態指示燈
- ⑧ 安全桿
- ⑨ 可調式腳架
- ⑩ 進氣口
- ⑪ 控制面板

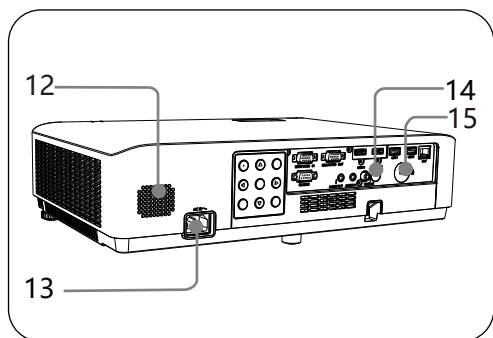

- ⑫ 喇叭孔
- ⑬ 電源插座
- ⑭ 後遙控接收器
- ⑮ 安全鎖

 注意

請勿在通風孔周圍置放任何物品，否則可能導致內部熱量積聚。請勿將手或可變形之物品（塑膠等）放在通風孔旁或投影機周圍，否則可能導致損壞或人身傷害。

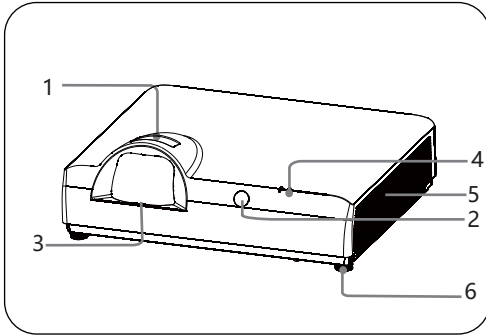

- ① 聚焦環
- ② 前遙控接收器
- ③ 鏡頭
- ④ 狀態指示燈
- ⑤ 出風口
- ⑥ 可調式腳架

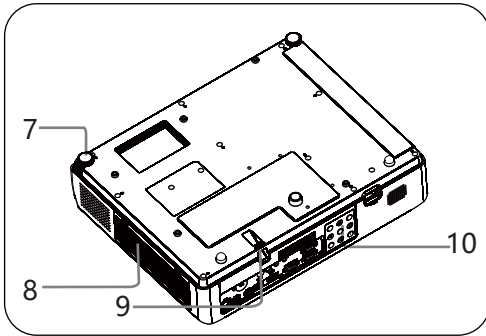

- ⑦ 可調式腳架
- ⑧ 進氣口
- ⑨ 安全桿
- ⑩ 控制面板

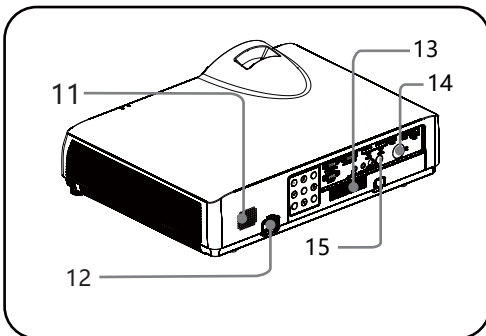

- ⑪ 喇叭孔
- ⑫ 電源插口
- ⑬ 進氣口
- ⑭ 後遙控接收器
- ⑮ 安全鎖

 注意

請勿在通風孔周圍置放任何物品，否則可能導致內部熱量積聚。請勿將手或可變形之物品（塑膠等）放在通風孔旁或投影機周圍，否則可能導致損壞或人身傷害。

指示燈 RL-S

WARNING指示燈 POWER指示燈

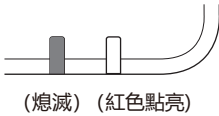
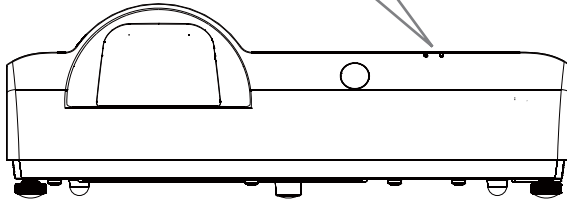

待機

投影機接上電源且處於待機模式。

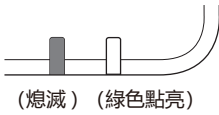

開機狀態

投影機準備投影。

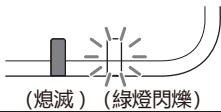

休眠模式

無信號輸入一段時間過後進入休眠模式。

指示燈 RL-A

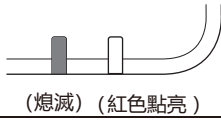
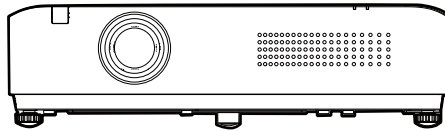
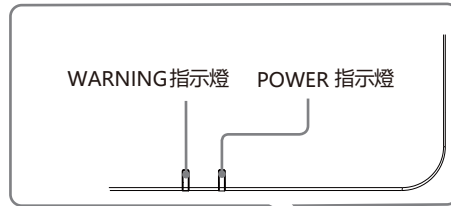

待機

投影機接上電源且處於待機模式。

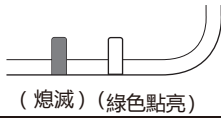

開機狀態

投影機準備投影。

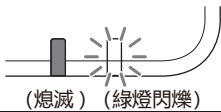

休眠模式

無信號輸入一段時間過後進入休眠模式。

控制面板



- ① 电源按钮
開啟或者關閉投影機。
- ② 上下左右方向鍵 / VOL+, VOL-
 - 在螢幕選單中選擇項目或者調整資料。
 - 調整音量大小。
- ③ AUTO SETUP鍵
行自動設定之各項設定，包括“輸入源搜尋”。
- ④ MENU鍵
打開或者關閉螢幕選單。
- ⑤ OK鍵
 - 進入選單操作。
 - 執行選定之項目。
- ⑥ INPUT鍵
選擇輸入源。

遙控器操作



為確保安全操作，請遵守以下事項：

- 使用2節AA A 鹼性電池。
- 同時更換兩節電池。
- 不要同時使用一節新電池及一節舊電池。
- 避免接觸水或其他液體。
- 不要將遙控器置於潮濕或熱的環境中。
- 不要摔落遙控器。
- 若電池液體洩漏在遙控器中，請仔細清潔電池盒，然後裝入新電池。
- 若使用非本手冊指定類型之電池，會有爆炸之危險。
- 按照電池上之說明或當地處理規定或指導處理用過的電池。

遙控器操作範圍

操作時，將遙控器對準投影機之感測遙控窗(前面和背面)。

操作時，將遙控器對準投影機之感測遙控窗距離7米及角度 30° 。

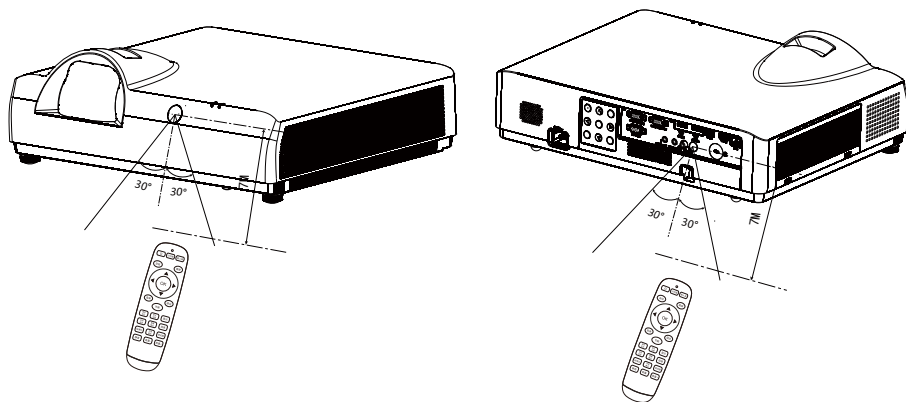

放置投影機

- 由於室內亮度會顯著影響投影圖像的效果，因此為了獲得最佳圖像，建議限制室內光線。
- 下圖中顯示的是近似值，可能與實際尺寸不同。

RL-S 投射距離表

XGA系列 液晶板63"

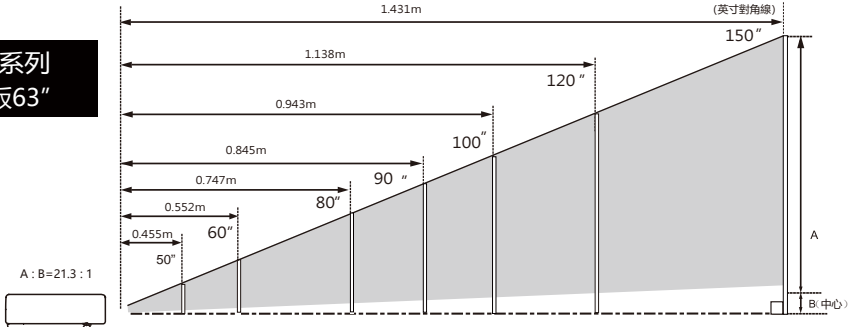

屏幕尺寸 (W x H) m	50"	60"	80"	90"	100"	120"	150"
投影距離	0.455 m	0.552 m	0.747 m	0.845 m	0.943 m	1.138 m	1.431 m

WXGA/WUXGA 液晶板64"

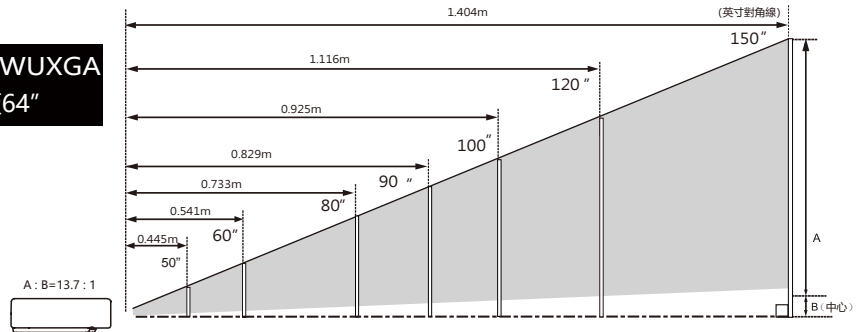

屏幕尺寸 (W x H) m	50"	60"	80"	90"	100"	120"	150"
投影距離	0.445 m	0.541 m	0.733 m	0.829 m	0.925 m	1.116 m	1.404 m

WXGA系列 液晶板59"

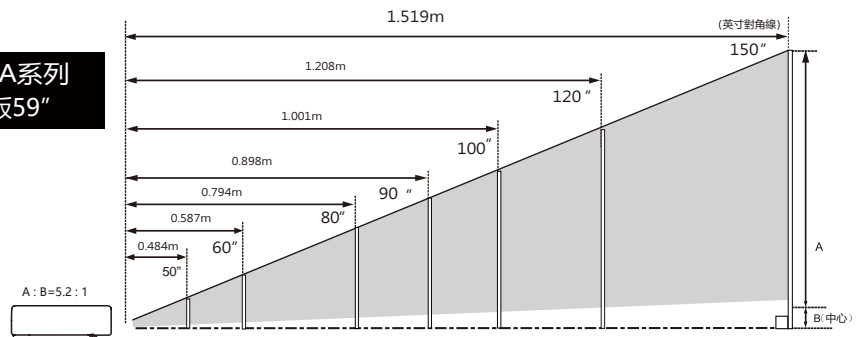

屏幕尺寸 (W x H) m	50"	60"	80"	90"	100"	120"	150"
投影距離	0.484 m	0.587 m	0.794 m	0.898 m	1.001 m	1.208 m	1.519 m

遙控器操作範圍

操作時，將遙控器對準投影機之感測遙控窗(前面和背面)。

操作時，將遙控器對準投影機之感測遙控窗距離7米及角度30°。

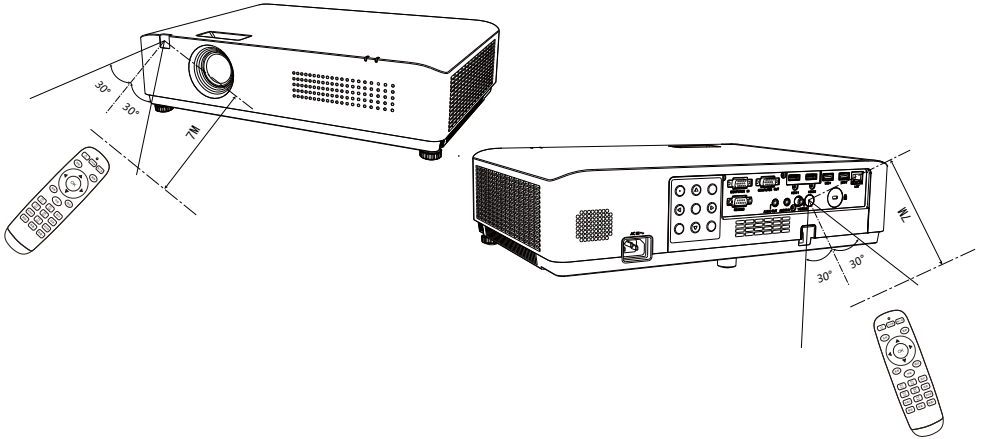

放置投影機

- 由於室內亮度會顯著影響投影圖像的效果，因此為了獲得最佳圖像，建議限制室內光線。
- 下圖中顯示的是近似值，可能與實際尺寸不同。

投射距離表

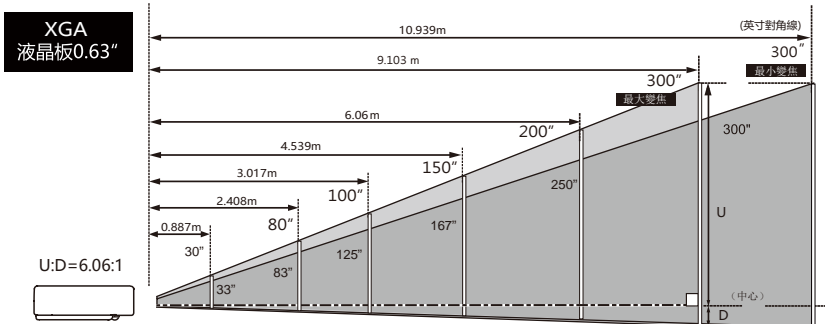

屏幕尺寸 (W x H) m	30"	80"	100"	150"	200"	300"
變焦 (最大)	0.887 m	2.408 m	3.017 m	4.539 m	6.06 m	9.103 m
變焦 (最小)	1.07 m	2.898 m	3.629 m	5.456 m	7.284 m	10.939 m

RL-A 投射距離表

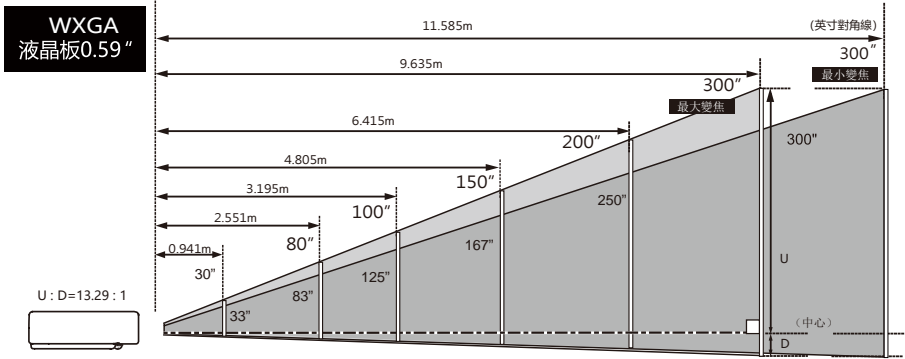

屏幕尺寸 (W x H) m	30"	80"	100"	150"	200"	300"
變焦 (最大)	0.941m	2.551m	3.195m	4.805m	6.415m	9.635m
變焦 (最小)	1.136m	3.071m	3.845m	5.78m	7.715m	11.585m

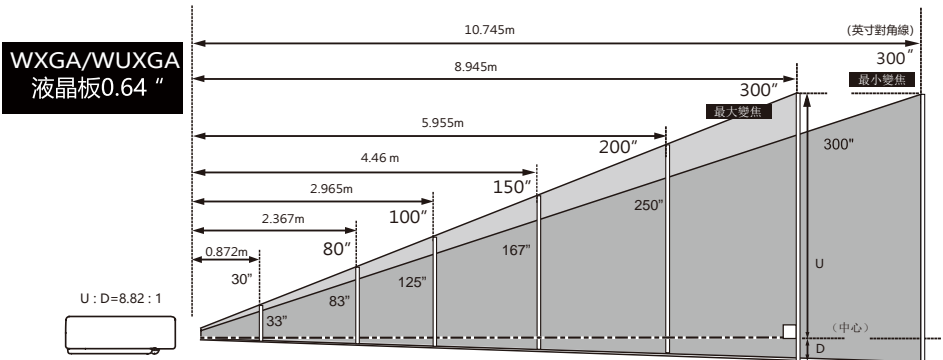

屏幕尺寸 (W x H) m	30"	80"	100"	150"	200"	300"
變焦 (最大)	0.872m	2.367m	2.965m	4.46 m	5.955m	8.945m
變焦 (最小)	1.052m	2.847m	3.565m	5.36 m	7.155m	10.745m

連接

用於連接各項設備之電纜線

- HDMI 線
 - RS232 串行電纜線
 - 視頻線
 - 音頻線
 - RGB 線
 - USB 儲存碟
- (本投影機不配備上列各式連接線材及USB碟。)

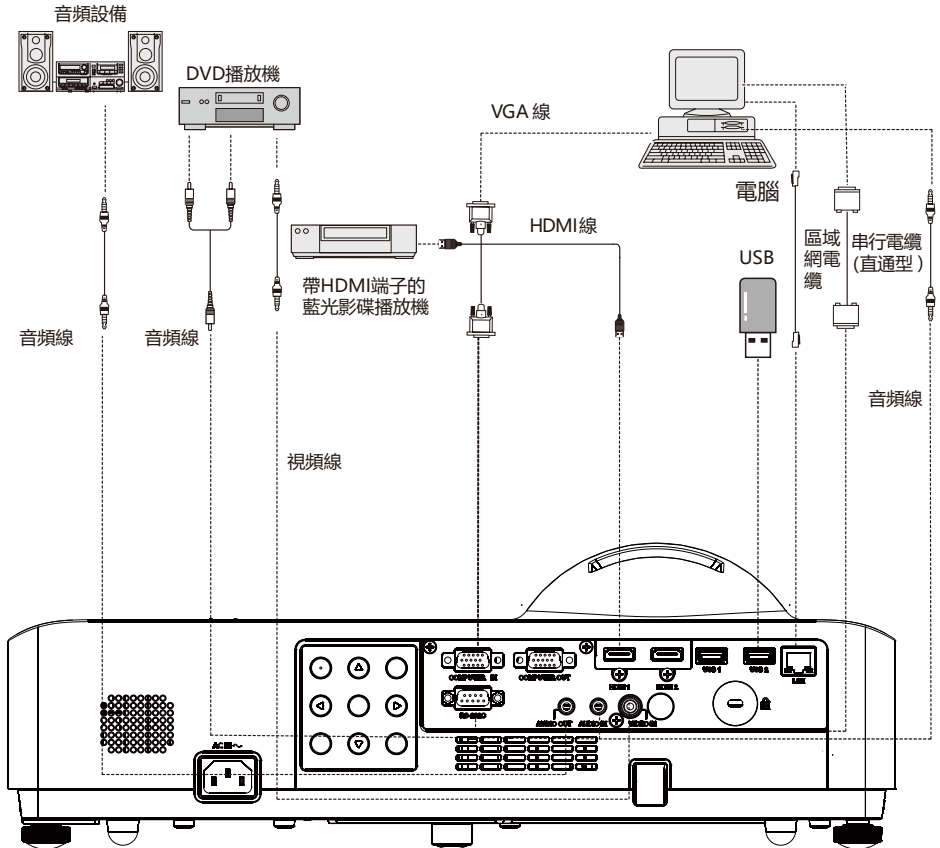

連接電纜時，請將投影機及外部設備之電源線從電源插座中拔出。

連接

用於連接各項設備之電纜線

- HDMI 線
 - RS232 串行電纜線
 - 視頻線
 - 音頻線
 - RGB 線
 - USB 儲存碟
- (本投影機不配備上列各式連接線材及USB碟。)

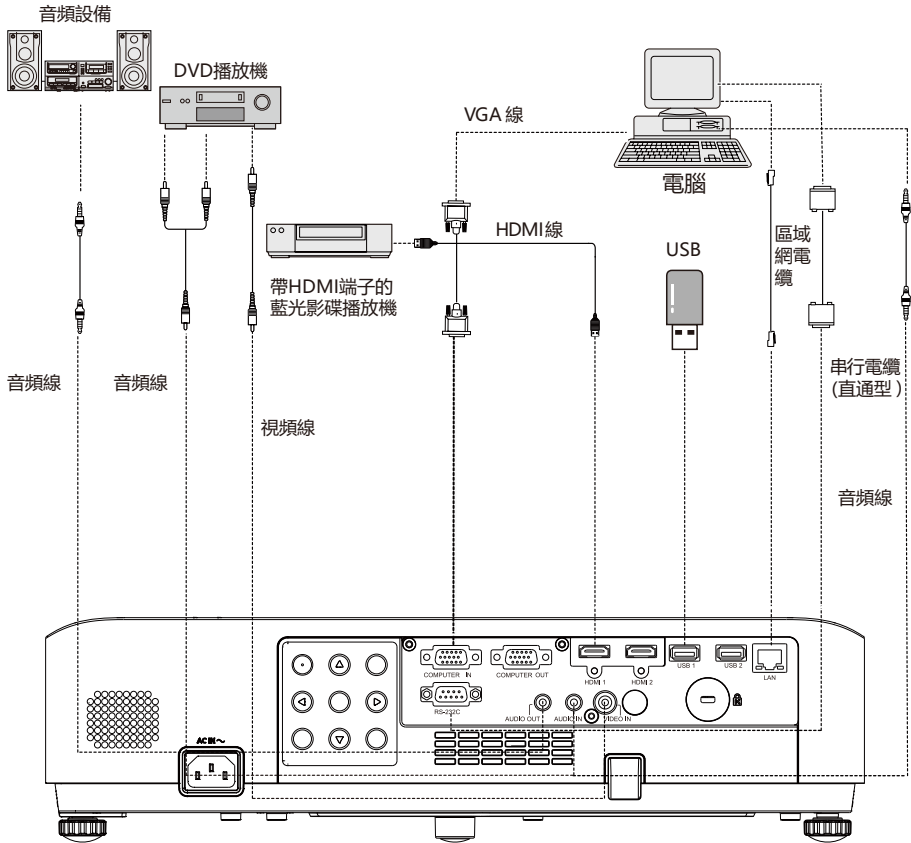

連接電纜時，請將投影機及外部設備之電源線從電源插座中拔出。

遙控器

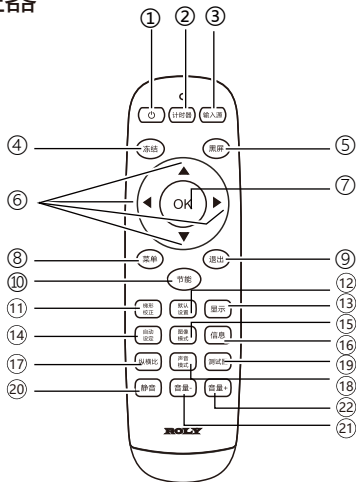

① 開/關鍵
打開或關閉投影機。

② 計時器鍵
打開或關閉計時器。

③ 輸入源鍵
進入輸入源選擇。

④ 凍結鍵
進入凍結模式。

⑤ 黑屏
進入黑屏模式。

⑥ ◀▶▲▼ 鍵
在螢幕選單中選擇項目或者調整資料。

⑦ OK鍵
進入所選選單或執行所選之調整項目。

⑧ 菜單
打開或關閉菜單。

⑨ 退出鍵
返回上一層選單。

⑩ 節能鍵
進入節能模式。

⑪ 梯形校正鍵
進行梯形失真校正。

⑫ 默認設置
進入默認模式。

⑬ 顯示鍵
顯示輸入源資訊。

⑭ 自動設定鍵
進入自動設定。

⑮ 圖像模式
選擇圖像模式。

⑯ 信息
顯示投影機信息選單。

⑰ 縱橫比鍵
選擇縱橫比模式。

⑱ 聲音模式鍵
聲音模式選擇。

⑲ 測試圖鍵
進入測試圖模式。

⑳ 靜音鍵
進入靜音模式。

㉑ 音量-
減少音量。

㉒ 音量+
增大音量。

網絡連接

- 1) 設備：電腦，投影機，連接用的網路電纜線
- 2) 連接步驟：用直通型或交叉型區域網路線將投影機連接到區域網路的路由器或交換機。若只連接投影機和電腦，使用直通型區域網線不能連接上時，建議使用交叉型區域網路線。
- 3) 重啓電腦，投影機插上電源線後，區域網路端子和電腦接口的指示燈不停的閃爍。

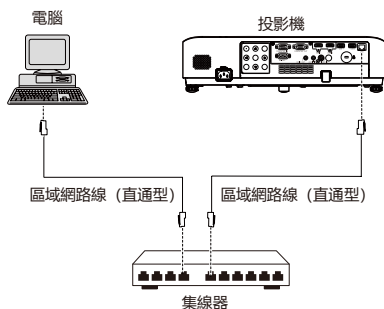

■ 網絡功能的各部分名稱和功能

- (1) LAN LINK/ACT指示燈 (黃色)
連接時點亮。
收發數據時閃爍。
- (2) <LAN>端子 (10 BASE-T/100 BASE-TX)
連接區域網路電纜線。
- (3) LAN 10 /100 指示燈 (綠色)
連接100 BASE-TX時點亮。

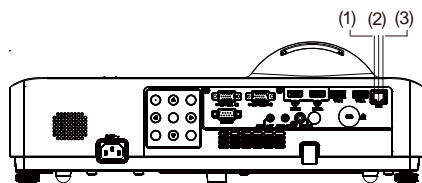
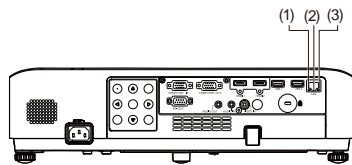

注意

- 使用網絡功能需要使用區域網路電纜線

提示

- 連接投影機時，請使用標準網絡電纜，建議使用CAT5電纜線或有RJ-45接頭的電纜線。
- 在設置過程中的一些網絡連接問題可以通過重新設置路由器或調制調節器解決。將投影機連接到家庭網絡後，迅速切斷電源或斷開與路由器或調制解調器之間的連接，然後重啓。
- 將投影機連接到無線路由器時，請確保您的路由器具具有且已經打開無線功能。
- 連接投影機時需要使用10 BASE-T或100 BASE-TX端口，如果您的網絡服務不支持該連接，那麼您將不能連接到投影機。
- 要將投影機連接到無線路由器時，請確認路由器的SSID和安全設置。相應的無線路由器的SSID和安全設置，請參閱用戶手冊。
- 當使用Ad-Hoc(點對點) 模式時，可能無法連接到相應的設備(如筆記本電腦)。
- 不同的無線路由器之間的連接方法有所不同。

連接交流電源線

本投影機使用之標準電壓為100-240V交流電源，它可自動適應不同之輸入電壓。本機使用帶中性接地導線之單相電源系統。

為了避免觸電危險，不要使用任何其他類型之電源系統。若不能確定正在使用之電源類型，請諮詢已獲授權之銷售商或維修站。在打開投影機前，先連接好所有的周邊設備。

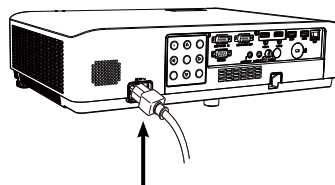

將交流電源線（已配備）
連接至投影機。

⚠ 注意：

交流電源插座應靠近投影機且容易插拔。

✓ 注意：

為了安全起見，在不使用投影機時，請拔下交流電源線。使用交流電源線將投影機連接至插座時，投影機處於備用模式並消耗少許電量。

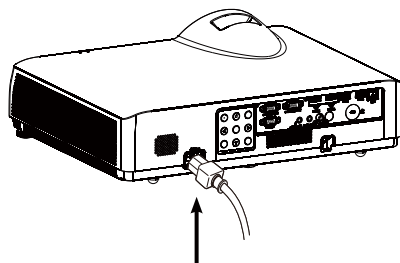

將交流電源線（已配備）
連接至投影機。

電源線注意事項

交流電源線必須滿足使用本投影機所在國家/地區之要求。請確保交流電源插頭類型與下圖一致，並且必須使用正確之交流電源線。若配備之交流電源線與您使用之交流電源插座不匹配，請聯繫經銷商。

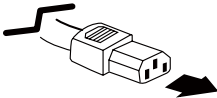
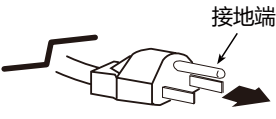
投影機端	交流電源插座端
 連接至投影機之電源座	 連接至交流電源插座

✓ 注意：

- 使用不正確電纜，可能影響產品效能，甚至可能導致電擊、火災等事故。為了保證產品效能及使用之安全性，請使用與原電纜相同型號之電纜。
- 常用連接電纜包括交流電源線、音訊電纜、視訊電纜、串行端口控制電纜等。

開啟投影機

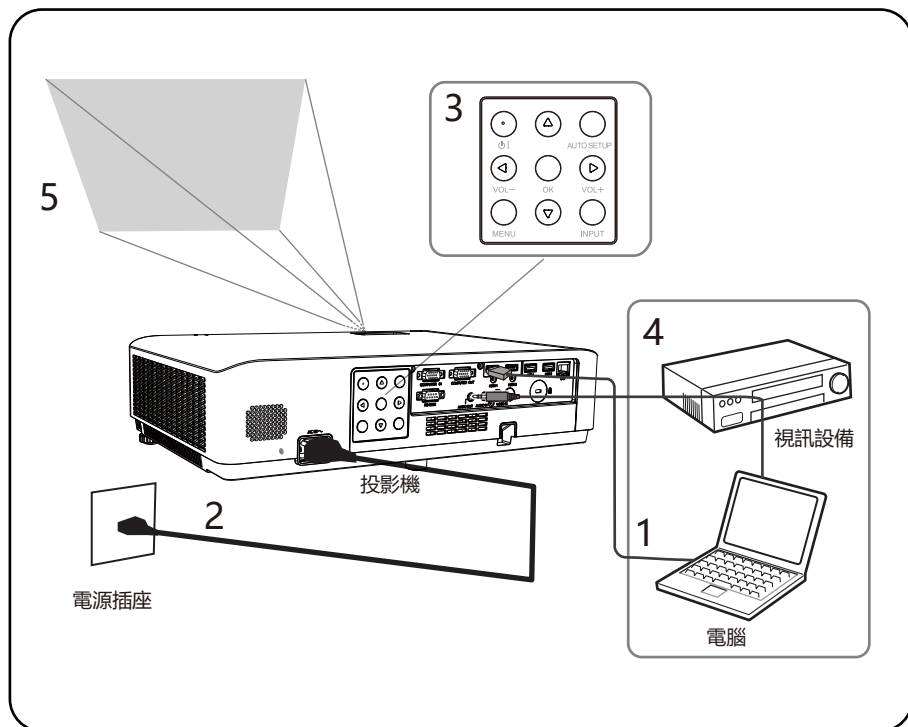

- 1 開啟投影機前，請先完成外部設備之連接。
- 2 將投影機之交流電源線連接至交流電源插座。
電源指示燈呈紅色亮起。
- 3 按  鍵打開投影機。電源指示燈呈綠色亮起。
- 4 打開連接之設備。
- 5 選擇訊號輸入源。
按投影機上的 Input 鍵，彈出輸入源選擇菜單，按上下鍵選擇輸入源，按OK鍵選中輸入源。

- 6 投影電腦影像時，將電腦輸出切換為外部顯示器。
切換輸出方法視電腦類型而定。

(例如)



- 7 調節投影影像之聚焦、尺寸及位置

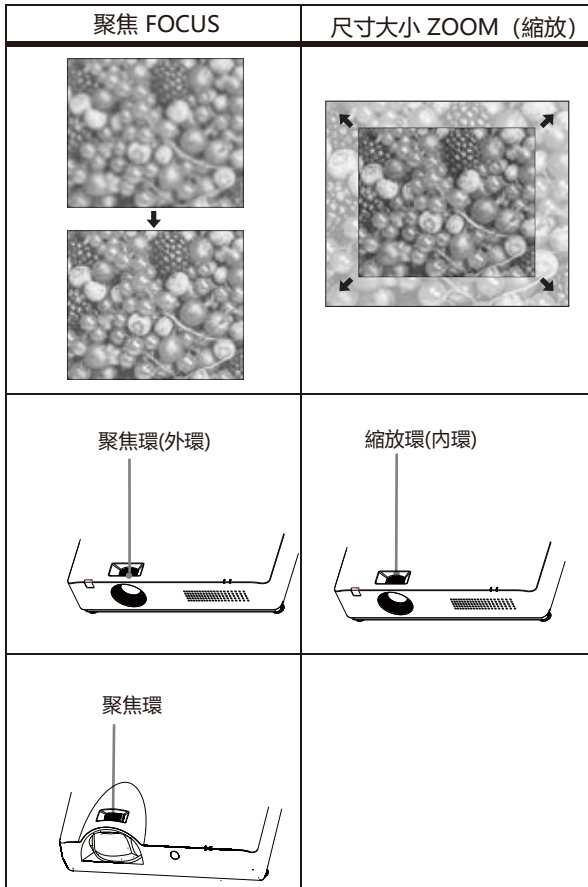

 **注意**

調節鏡頭環時，切勿直視鏡頭光束。

藉由可調式腳架來調節投影機之傾斜度

使用可調式腳架改變投影機之傾斜度，可調節投射影像之位置，以及改變畫面邊角的角度。

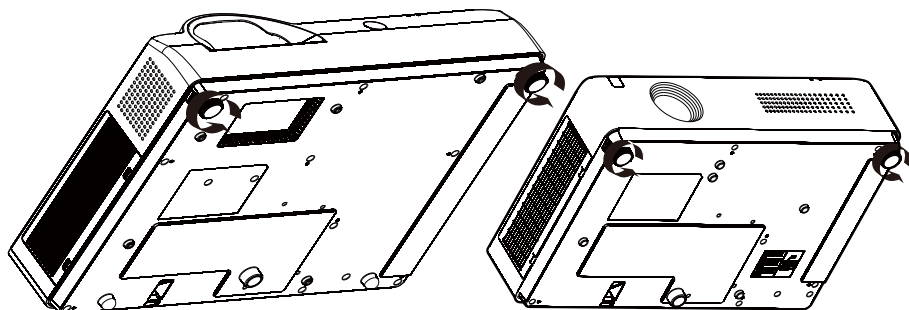

- 將投影機與屏幕平行放置，然後在平面上進行安裝，這樣屏幕會顯示為長方形。
- 如果投影機屏幕傾斜至實際屏幕下方，展開可調節腳架，即可呈現出一個梯形屏幕。

開啟投影機

- 1 開啟投影機時，請首先完成外部設備的連接（與電腦和錄像機等）。
- 2 將投影機的交流電源線連接至交流電源插座。電源指示燈呈紅色亮起。打開鏡頭蓋。
- 3 按後控制面板或遙控器上的開機鍵。電源指示燈呈綠色亮起，並且冷卻風扇開始工作。屏幕上出現顯示。



顯示5秒以後消失。

關閉投影機

正常工作狀態下，按一次遙控器或者後控制面板的POWER按鍵，屏幕上會出現“Power off?”
在該OSD顯示下，如果再按一次電源按鍵，則關閉投影機(轉入待機模式)。

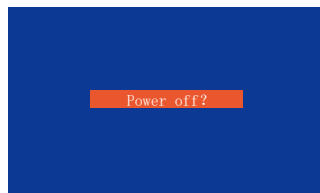

“Power off?”

✓ 注意：

- 如果菜單中開機畫面選擇“無”，則屏幕上不顯示開機畫面。

如何操作螢幕選單

您可以藉由螢幕選單調整或設定投影機。選單具有多層結構，每一主選單都被劃分為若干次級子選單，子選單又被劃分為若干次級子選單。有關各項調整及設定之步驟，請參見本手冊之相應部分。

控制面板

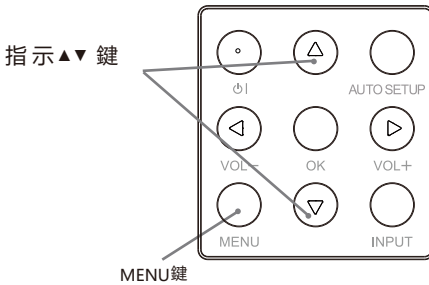

遙控器

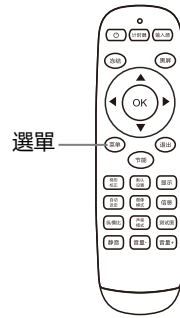

選單

- 1 按頂部控制面板之MENU鍵，或直接按遙控器上之選單鍵顯示選單。
- 2 按指示 ▼ 鍵或ok 鍵選擇所需之子選單項。
- 3 按指示 ▲▼ ◀▶ 鍵調整設定或在各項間切換。
- 4 按選單鍵返回上一層。
- 5 按退出鍵退出選單。



選單列



① 訊號選單

在VGA信號輸入，可進行自動調整，影像顯示模式調整，水平位置，垂直位置，相位調節，時脈調節。

② 圖像選單

圖像模式可選擇：標準，動態，影院，DICOM，配色板-紅，配色板-綠，配色板-藍，配色板-黃及用戶。

圖像模式為用戶時，對比度/亮度/飽和度/銳度/色溫可調整。

圖像模式為標準/影院/動態/DICOM，調整對比度/亮度/飽和度/銳度/色溫，會跳轉到用戶模式調整並顯示效果。

③ 聲音選單

用於聲音模式選擇，調整音量或靜音。

聲音模式可以選擇為標準，演講，使用者，音樂。

④ 設置選單

用於設定投影機之操作配置。

⑤ 高級設置

用於網絡設定、濾網設置、信息查看。

自動設定功能

此功能僅需按遙控器上自動設定鍵或頂部控制面板上之“**AUTO SETUP**”鍵，即可自動執行設定選單中“自動設定”之各項設定(包括“輸入源搜尋”)。

控制面板

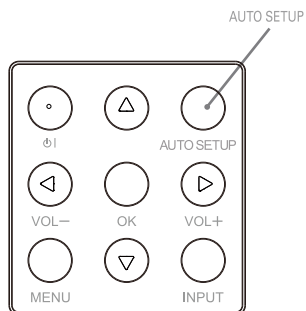

遙控器

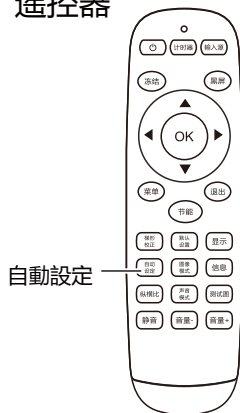

梯形校正

若投影影像出現梯形失真，則按如下步驟可以手動修正影像。

按遙控器之梯形校正鍵，“梯形校正”提示框顯示。（包括：梯形校正上下，梯形校正左右，四角校正，恢復為預設設定），按指示▲▼鍵切換項目，按OK鍵選擇。使用者可以儲存梯形校正之調整值。

- 進行四角校正時，切換到需要調整之角，圖示紅色正方形變為紅色三角形。按OK鍵變為綠色三角形，然後可進行該角上下左右梯形校正。
- 沒有校正時，箭頭呈白色。進行校正為黃色。。
- 按退出鍵或選單鍵返回上一層。
- 當梯形校正提示框顯示時，若再按遙控
- 當梯形校正提示框顯示時，若再按遙控
- 可調整範圍受輸入信號限制。



✓注意：

- 自動梯形校正功能僅能校正垂直梯形失真，而不能校正水平梯形失真。
- 當設定選單中之吊頂功能設定為開時，此功能不起作用。
- 自動設定功能不能確保完全修正影像失真。
- 某些電腦之總點數、水平及垂直位置可以完全藉由自動電腦調整功能進行調整。若此功能調整後之影像不正確時，請使用手動調整。

遙控器

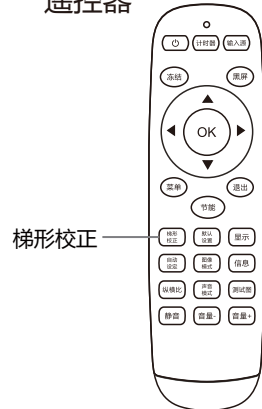

按 ◀ 指示鍵減小上部之寬度。

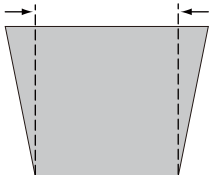

按 ▶ 指示鍵減小下部之寬度。

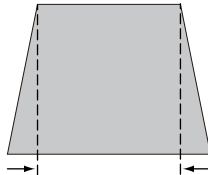

音量調節

直接操作，建議使用遙控器完成。按遙控器上之聲音模式鍵切換標準，演講，使用者，音樂等。

音量

按壓控制面板 +/- 或遙控器上之音量+ 音量- 鍵調整音量。

靜音

按遙控器上之靜音鍵選擇“開”，可暫時關閉聲音。再次按靜音鍵選擇“關”或者按音量 +/- 鍵可重新開啟音訊效應。

靜音功能同樣對音訊輸出介面亦有效。

控制面板

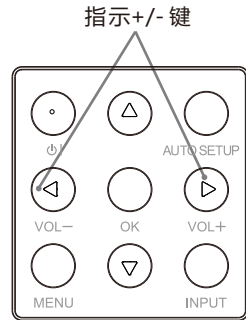

選單操作

- 1 按遙控器上之選單鍵顯示選單。按指示 ◀▶ 鍵，將光標移動至聲音選單圖示。
- 2 按指示 ▼ 鍵，將光標移動至要選擇之以下子選單項，然後選擇子選單選項：

聲音模式

按 ◀▶ 鍵切換聲音模式。

音量

按指示 ▶ 鍵提高音量，按指示 ◀ 鍵降低音量。

靜音

按靜音功能（開/關）聲音關閉後，會顯示“開”。再次按音量 +/- 鍵可以將聲音打開。

遙控器

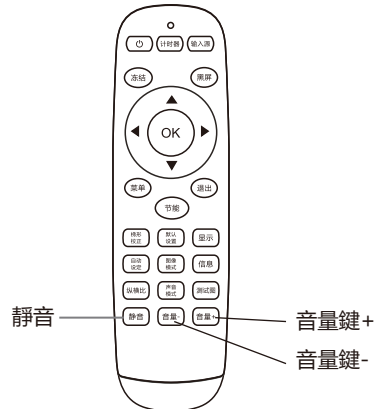

遙控器操作

對於一些常用操作，建議使用遙控器完成。僅需按一個按鍵即可進行操作，而無需呼出螢幕選單。

凍結鍵

按遙控器上之凍結鍵，使螢幕影像靜止。要解除靜止功能，請再按凍結鍵或其他任意鍵。

輸入源鍵

顯示輸入源資訊。輸入源資訊包括視訊、HDMI1、HDMI2、VGA、USB。

自動設定鍵

按遙控器上之自動設定鍵，進入自動搜尋輸入源模式。

節能鍵

按遙控器上之節能鍵，進入雷射模式選擇，從而改變螢幕亮度。

標準	正常亮度。
ECO 1	較低亮度。
ECO 2	最低亮度。

遙控器

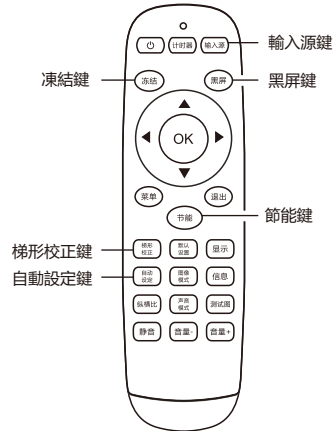

✓ 注意：
有關其他按鍵之說明請參見下一頁。

黑屏

按下遙控器上之黑屏鍵，影像立即消失，畫面出現黑色屏幕
再次按下遙控器上之黑屏鍵，影像恢復正常投影畫面。

黑屏，螢幕變化如下：

黑屏 → 正常 → 黑屏 → 正常 →



黑屏

計時器鍵

按一次遙控器上的 [TIMER] 按鍵，會出現計時畫面，並開始計時。

- Timer 計時狀態再次按[TIMER] 按鍵時，計時暫停止；暫停狀態按下[TIMER] 按鍵，計時繼續。
- 計時顯示時，按下退出按鍵，退出計時，計時畫面消失；按下其它按鍵，計時畫面消失，後臺計時。
- 最長計時時間為：9小時59分59秒



圖像模式

按遙控器上之圖像模式，選擇所需之影像模式。

縱橫比鍵

選擇16:9螢幕尺寸、4:3螢幕尺寸、全螢幕、寬模式一、寬模式二、正常、原始、自動、全景。

顯示鍵

顯示目前輸入源及解析度資訊。

遙控器

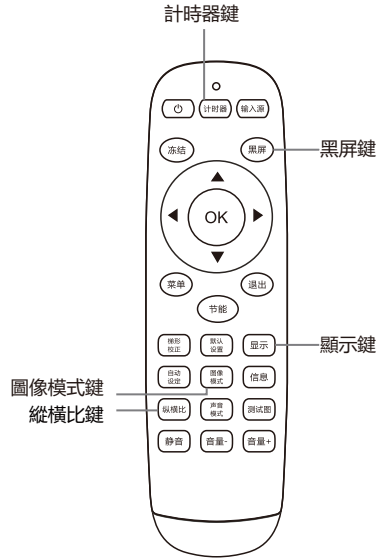

✓注意：

有關其他按鍵之說明請參見上一頁。

選單操作

按遙控器上之輸入源鍵顯示輸入源選單。

按 ▲▼ 鍵選擇輸入源圖示，然後按 ► 指示鍵或 OK 鍵，選擇輸入源。

遙控器

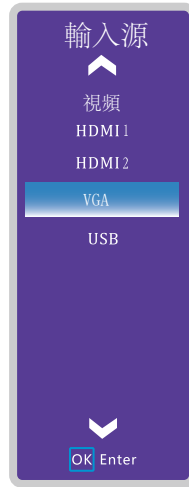
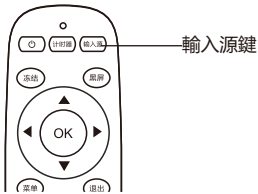

直接操作

按壓控制面板上之 INPUT 鍵或按遙控器上之輸入源鍵，選擇訊號源後按壓 OK 確認鍵。

控制面板

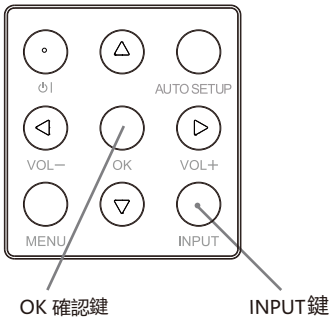

自動調整

“自動調整”功能可以自動調整水平位置、垂直位置、相位調整及時脈調整，使其與電腦相匹配。

選單操作

- 1 按遙控器上之輸入源鍵，按▲▼鍵選擇輸入源 VGA 圖示，然後按▶鍵或OK鍵進入。
- 2 按選單鍵進入選單，按◀▶鍵選擇信號，然後按▼鍵或OK鍵選擇自動調整圖示，按▶鍵或OK鍵進行自動調整。

自動電腦調整選單



● 儲存調整資料

本投影機可以儲存來自自動電腦調整功能之資料

水平位置

在投影機及螢幕之相對位置設定正確之前提下，若螢幕上之投影影像位置發生偏離，可以水平移動影像位置。

- 1) 按▲▼選擇 [水平位置]。
- 2) 按<OK> 鍵
- 3) 按▲▼調整水平影像位置。
調整範圍為 0 - 255

垂直位置

在投影機及螢幕之相對位置設定正確的前提下，若螢幕上之投影影像位置發生偏離，可以垂直移動影像位置。

- 1) 按▲▼選擇 [垂直位置]。
- 2) 按<OK> 鍵
- 3) 按▲▼調整垂直影像位置。
調整範圍為 0 - 63

✓ 注意：

- 某些電腦的水平和垂直位置可以完全通過自動電腦調整功能進行調整。如果此功能調整後的畫面不正確時，請使用手動調整。

相位調整

出現影像抖動或影像輪廓模糊之情況時，可以進行調整以獲得最佳影像。

- 1) 按 ▲▼ 選擇 [相位] 。
- 2) 按 <OK> 鍵
- 3) 按 ▲▼ 調整等級。
調整範圍為 0 - +31。請調整至干擾最小之狀態。

圖像顯示模式

- 1) 按遙控器上之縱橫比鍵顯示選圖像。
- 2) 再按指示 ◀▶ 鍵選擇圖像顯示模式。
調整範圍為 4: 3、16: 9、正常、原始、自動、全景、全螢幕、寬屏一、寬屏二可選擇。

時脈調節

- 1) 按 ▲▼ 選擇 [時脈調節] 。
- 2) 按 <OK> 鍵
- 3) 按 ▲▼ 調整等級。
調整範圍為 0 - 255。請調整至干擾最小之狀態。



✓ 注意：

- 某些電腦之水平及垂直位置可以完全通過自動電腦調整功能進行調整。若此功能調整後的影像不正確時，請使用手動調整。

縱橫比

本投影機具有影像螢幕尺寸重設功能，使用者可以選擇所需之影像尺寸。

按遙控器上之縱橫比鍵，顯示影像顯示模式選單。
再按指示 ◀▶ 鍵選擇影像顯示模式。

圖像顯示模式



圖像顯示模式

4: 3

以寬高比4: 3拉伸圖像至寬或者高到最大。

16: 9

以寬高比16: 9拉伸圖像至寬或者高到最大。

正常

保持原始圖像比例拉伸圖像至寬或者高到最大。

No scale

圖像原始尺寸。

panoramic全景

放大圖像至全屏（保持中央部分圖像比例，兩側拉伸）。

自動

輸入16:9圖像，按照“正常”顯示；否則按照“全屏”顯示。

全屏

均勻拉伸圖像至全屏。

寬屏一

將4: 3圖像放大至16: 9，上下超出部分不顯示。
（適用於上下有黑邊的letter box信號）。

寬屏二

將4: 3圖像放大至16: 9，上下超出部分不顯示。
（適用於上下有黑邊，下部黑邊帶字幕的letter box信號）。

遙控器

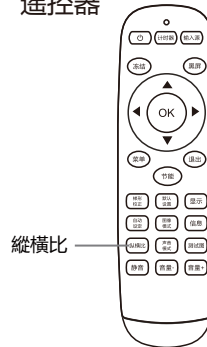

視訊系統選擇

- 1 按遙控器上之輸入源鍵顯示輸入源選單。
按指示▲▼指示鍵選擇輸入源圖示，然後
按 ▶ 指示鍵或 OK 鍵選擇 視頻 輸入。
- 2 投影機可以自動偵測到輸入之視訊系統，並
自行調整至最佳狀態。

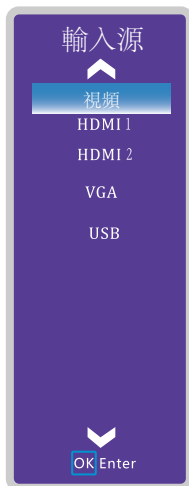

設置

本投影機具備“設置”選單，您可按以下描述設定其他功能。

- 1 按遙控器上之選單鍵顯示選單。按 ◀▶ 鍵選擇設定，然後按指示鍵 ▼ 或OK 鍵進入子選單項。
- 2 按指示 ▲▼ 鍵，選擇所需之項目，然後按 ▶◀ 鍵進入選定之項目。



語言

屏幕菜單可使用簡體中文，繁體中文，英文，日文，韓文。

高海拔

本投影機在“設定”選單中提供風扇控制功能。

根據下列使用投影機之海拔狀態選擇冷卻風扇之運行速度。

高地1 比“關”模式更快。在高海拔地區（600m -1300m）使用此投影機時，風扇冷卻效應有所減弱，請選擇此模式。

高地2 比“高地1”模式更快。在更高海拔地區（1300m-2700m）使用此投影機時，風扇冷卻效應更減弱，請選擇此模式。

關 正常速度。在使用投影機時，若周圍環境之海拔不高，將此功能設定為關。

激光模式

此功能使您可以改變螢幕亮度。

標準..... 正常亮度。

ECO1 較低亮度，減少電能消耗，從而延長雷射光源使用壽命。

ECO2 更低亮度，減少電能消耗，從而延長雷射光源使用壽命。

快速冷卻

關閉投影機後，冷卻風扇之運行時間。

標準 關機過後風扇運行較長時間後停止工作。

10秒 關機過後風扇10秒停止運作。

0 秒 關機過後風扇0秒停止運作。

梯形校正

梯形校正上下 校正垂直方向。

梯形校正左右 校正水平方向。

四角校正 校正四角。

恢復預設設定 取消水平、垂直、

四角校正之設定值，恢復為初始狀態。



投影方式

前置正投 投影到正面之投影螢幕。

後置正投 投影到背面之投影螢幕。

前置吊投 投影機吊頂後，投射到正面之投影螢幕。

後置吊投 投影機吊頂後，投射到背面之投影螢幕。

自 動 自動設定投影之正投或吊投。

顯示背景

設定無信號輸入時之畫面背景。

藍 無信號輸入時之畫面背景為藍色。

黑 無信號輸入時之畫面背景為黑色。

開機畫面

開機畫面使用預設作為開機畫面。

無 無開機畫面。

預設 顯示畫面背景色。

休眠模式

關 休眠模式關閉。

5分鐘 無信號輸入時，投影機5分鐘後進入休眠模式。

10分鐘 無信號輸入時，投影機10分鐘後進入休眠模式。

15分鐘 無信號輸入時，投影機15分鐘後進入休眠模式。

20分鐘 無信號輸入時，投影機20分鐘後進入休眠模式。

25分鐘 無信號輸入時，投影機25分鐘後進入休眠模式。

30分鐘..... 無信號輸入時，投影機25分鐘後進入休眠模式。

#再次接入信號輸入或者按遙控任意鍵（開機鍵除外），投影機退出休眠模式。

本體按鍵板鎖定

關 按鍵板不鎖定狀態。

開 按鍵板鎖定狀態。

遙控器鎖定

關 遙控器不鎖定狀態。

開 遙控器鎖定狀態。

AC直接開機

開 插上電源直接開機。

關 插上電源直接開機功能關閉。

待機模式

待機狀態通過網路操作投影機時仍可以使用此功能。

正 常 即使在關閉投影機後也依然對網路功能供電。您可以通過網路開關投影機、更改網路環境。

低功耗 在不通過網路使用投影機時選擇經濟模式。關閉投影機後，其網路功能停止。

測試圖

顯示投影機的内置測試圖。

- 1) 按 ▲▼ 选择 [測試圖] 。
- 2) 按 <OK> 鍵。
- 3) 按 ▲▼ 切换項目。
- 4) 按 <OK> 鍵。

灰階 1 / 灰階 2 / 灰階 3 / 灰階 4 / 彩條 / 紅 / 綠 / 藍 / 格子 / 白 / 黑 / 灰 : 使用菜單屏幕顯示測試圖。選擇測試模式以便輕鬆進行各種調整。

自動設定

按下頂部控制面板上之AUTO SETUP鍵或遙控器上之自動設定鍵，即可執行輸入源搜尋、自動梯形校正及自動電腦調整功能。此等功能設定可按如下步驟轉換：

輸入源搜尋

此功能自動偵測輸入信號。當找到信號時停止搜尋，按指示 ◀▶ 鍵選擇以下一個選項：

關..... 不使用輸入源搜尋功能。

開..... 在以下情況下啟動輸入源搜尋功能：

- 按頂部控制面板上之AUTO SETUP鍵。
- 按遙控器上之自動設定鍵。

✱ 若執行了無顯示或靜止功能，將其取消以執行輸入源搜尋。顯示螢幕選單時，此功能無效。

自動電腦調整

開..... 按下選單之設定中之自動設定，將輸入源搜尋設定為開，自動電腦調整功能隨即開啟。

關..... 取消自動電腦調整。

自動梯形校正

自動 按下選單之設定中之自動設定，將自動垂直、梯形調整設定為自動，自動梯形校正功能隨即開啟。

手動輸入..... 取消自動梯形校正，進入手動模式。

關 去能自動梯形校正功能。



注意

- 僅能檢查到最後一次選擇之輸入源。
- 若在進行輸入源搜尋時按下頂部控制面板上之 INPUT 鍵或遙控器上之輸入源鍵，則輸入源搜尋都將停止並回到上一次使用之輸入信號。
- 自動梯形校正功能僅能校正垂直梯形失真，而不能校正水平梯形失真。
- 當設定選單中之吊頂功能設定為開時，自動梯形校正功能不起作用。
- 自動設定功能不能確保完全修正影像失真，請按遙控器上之梯形校正鍵或在設定選單中選擇梯形校正來進行手動調整。
- 某些電腦之水平及垂直位置可以完全藉由自動電腦調整功能進行調整。若此功能調整後之影像不正確時，請使用手動調整。

安全密碼

輸入密碼進入安全密碼設定。出廠設定之初始密碼為“0000”。

開機密碼鎖定

關 不鎖定。

開 每次打開投影機時，均需要輸入密碼。

修改密碼

您可以把密碼改為想要的四個數字。按OK鍵，選擇密碼變更密碼提示框顯示，然後按指示▲▼鍵輸入正確之密碼，按OK鍵確認。“新密碼”輸入完後，再次輸入確認密碼。密碼一致後，設定新密碼成功。斷電開機及進入安全密碼設定均需要使用新密碼。

密碼備忘錄

將密碼記在下表中，並將其與本手冊一起保存好。

若您忘記或丟失該密碼而不能操作本投影機，請與維修中心聯繫。

密碼設定			
出廠設定號碼0000			
出廠設定號碼0000			

*若更改此四位數，出廠設定號碼將無效。

恢復為預設設定

除使用者開機畫面、密碼鎖定、鎖定開機畫面密碼外，此功能可以將所有設定值恢復為出廠設定。

網路控制使用

功能：該功能適用於區域網路中電腦對投影機之遠端控制。

準備階段

1 所需設備：投影機，電腦，網路線；

2 連接過程：

用直行或交叉網路線將投影機連接至區域網路中之路由器或交換機。若直接連接投影機及電腦，使用直連網線不能連接上，建議使用交叉網線。

3 電腦開機，投影機插上電源線後，區域網路介面及電腦介面之指示燈不停閃爍。

使用步驟

1 打開投影機。

2 獲取網路位址，DHCP設定為開，自動獲取IP位址。(若熟悉網路之人員，可藉由將DHCP設定為關，手動設定IP位址。)

3 進入網路選單設定

(1) 按遙控器或背面控制面板上之MENU鍵。按▲▼指示鍵選擇網路圖示。

(2) 按< OK > 鍵或按▶指示鍵進入網路選單。

(3) 按▲▼指示鍵選擇網路設定，然後按< OK > 鍵。

(4) 按▲▼指示鍵將DHCP設定為“開”，然後按< OK > 鍵。

(5) 按▲▼指示鍵選擇【確定】，按選擇鍵，出現【請稍等...】畫面，等其消失。



■ 請在下列情況下清潔濾網或者更換濾網組件。

- 當顯示更換信息時。
- 由於堵塞而使投影機內部溫度升高，警告指示燈常亮起，從而導致投影機關閉。



提示

- 務必正確安裝濾網。如果在未安裝濾網的情況下使用投影機，投影機可能會因污垢或灰塵而損壞。
- 如果濾網受損或即使在清潔濾網後污垢仍然存在，則應更換新的濾網。

■ 濾網組件的更換

- 1) 關閉投影機，從電源插座拔下交流電源線。
- 2) 清除投影機表面和吸氣孔周圍的灰塵。
- 3) 取下濾網組件
 - 沿箭頭方向按住扣環，取出濾網組件。
- 4) 取下濾網
 - 將濾網從濾網蓋板中取出。
 - 拆下濾網後，請清除濾網收納室與投影機進氣口的灰塵。
- 5) 裝入新的濾網
 - 確保濾網組件完全裝入投影機中。
- 6) 重設濾網計數
 - 打開電源，執行[高級設置]菜單中的[濾網計數器復位]

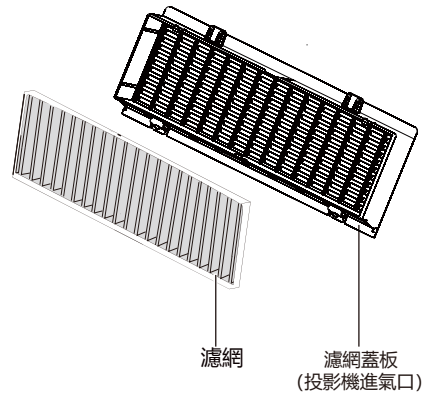
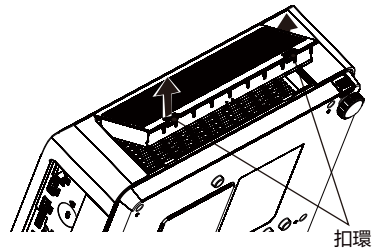

注意

- 在更換濾網之前，請關閉電源。
- 在安裝濾網時，要確保投影機是穩定的，並且在一個安全的工作環境裏，防止濾網掉落。
- 取下濾網組件後，不要操作投影機。否則，灰塵將附著在鏡頭組件上，有損圖像質量。
- 切勿將小物件放入進氣口。否則，可能會導致投影機故障。
- 請用制定型號的濾網組件更換。
- 更換濾網後，應重設濾網計時器。否則，可能會關閉投影機的電源，以確保安全。
- 請聯系授權的經銷商購買用於更換的濾網組件。

信息

顯示機型名稱，序列號，當前信號源，信號格式，投影機使用時間及軟件版本等信息。



機型名稱：顯示機器的型號

序列號：機器的序列號

信號源：投影機連接的信號輸入

信號格式：投影機連接的信號輸入

投影機使用時間：使用時間

正常：正常模式的使用時間

ECO1：ECO1模式的使用時間

ECO2：ECO2模式的使用時間

軟體信息：投影機使用軟件信息

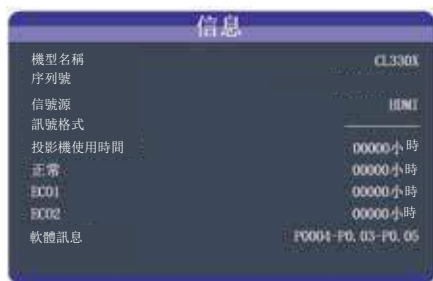

使用 PJLink 協議操作投影機

本投影機適用 PJLink 1 類標準。

PJLink 協議使用的控制投影機的命令顯示如

控制內容		指令						返回
電源控制	關	P	O	W	R	_	0	OK (正確) 或 ERR (錯誤) 3
	開	P	O	W	R	_	1	OK (正確) 或 ERR (錯誤) 3
電源狀態查詢		P	O	W	R	_	?	0 : 待機模式 1 : 電源開 2 : 待機模式 (冷卻) 3 : 電源開 (預熱)
輸入列表查詢		I	N	S	T	_	?	"21 32 33 11 41"
輸入改變	電腦	I	N	P	T	_	1 1	OK (正確) 或 ERR (錯誤) 3
	HDMI	I	N	P	T	_	3 2	OK (正確) 或 ERR (錯誤) 3
	DVI	I	N	P	T	_	3 3	OK (正確) 或 ERR (錯誤) 3
	視頻	I	N	P	T	_	2 1	OK (正確) 或 ERR (錯誤) 3
	USB	I	N	P	T	_	4 1	OK (正確) 或 ERR (錯誤) 3
	VIEWER	I	N	P	T	_	4 1	OK (正確) 或 ERR (錯誤) 3
輸入狀態查詢		I	N	P	T	_	?	11 : 電腦 32 : HDMI 33 : DVI 21 : 視頻 41 : USB VIEWER 或 ERR (錯誤) 3
AV 消音	關	A	V	M	T	_	3 0	OK (正確) 或 ERR (錯誤) 3
	開	A	V	M	T	_	3 1	OK (正確) 或 ERR (錯誤) 3
AV 靜音狀態查詢		A	V	M	T	_	?	30 : 關 31 : 開 或 ERR (錯誤) 3
燈泡查詢		L	A	M	P	_	?	第一數字 : 光源使用時間 (小時) 第二數字 : 0 : 光源關閉 1 : 光源開啟
錯誤狀態查詢		E	R	S	T	_	?	第一字節 : 風扇錯誤狀態 第二字節 : 光源錯誤狀態 第三字節 : 溫度錯誤狀態 第四字節 : 未使用, 返回0 第五字節 : 未使用, 返回0 第六字節 : 其他錯誤狀態 0 : 未偵測到錯誤 2 : 偵測到錯誤
投影機名稱查詢		N	A	M	E	_	?	
製造商名稱查詢		I	N	F	1	_	?	ROLY
產品名稱查詢		I	N	F	2	_	?	
其他信息查詢		I	N	F	0	_	?	固件版本
類別信息查詢		C	L	S	S	_	?	1

PJLink 認證 :

關於 PJLink 密碼設置, 第一次請輸入 0000

PJLink 相容 :

本產品符合 PJLink 1 類標準, 可執行所有 1 類指令。

有關詳情, 請訪問 <http://pjlink.jbmia.or.jp/english/>

USB VIEWER查看器功能

當把USB存儲器插入投影機時，USB查看器功能可以投影出存儲器裏面的圖片。

■ USB 裝置兼容性

USB裝置	USB儲存器(FAT32,最大32G)
-------	---------------------

- USB VIEWER(USB 查看器) 功能不支持顯示中文字體。
文件夾名和文件名只顯示字母數字字符。



- 不要使用USB存儲器以外的存儲設備，會造成故障。
- 不要使用USB集線器，USB存儲器要直接連接投影機。
- USB1.1規格的USB存儲器可能不能正常啟動。
- 帶有安全機能的USB存儲器可能不能正常使用。
- 不要插著USB存儲器搬運機器。
- 一個文件夾最多可以儲存500個文件或文件夾。
- 文件夾名和文件名不能包含以下字符： " * / : < > ? ¥ |
- 超過20字符的文件名不能正常顯示。
- USB VIEWER(USB 查看器) 功能不支持顯示中文字體。
- 文件夾名和文件名只顯示字母數字字符。

■ USB VIEWER查看器功能可投影的內容

USB VIEWER查看器功能支持以下圖像文件。

	檔案格式	描述
圖片	JPG/JPEG	像素24位元 最大解析度：5000x5000
		逐行掃描RGB24位元 最大解析度：4096x4096
	BMP PNG	最大解析度：4096x4096

圖片播放

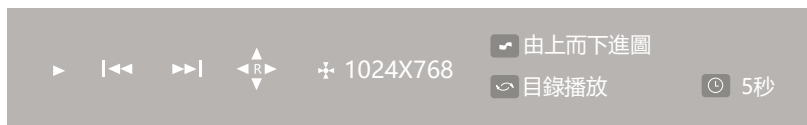

圖片播放圖示說明如下列：



播放/暫停方式：

選擇播放按鈕，按OK鍵播放，再按一次暫停，再按OK鍵繼續播放，依次循環。

切換上一張圖片：

遙控器左鍵控制面板選擇切換上一張圖片按鈕，然後切換圖片。

切換下一張圖片：

遙控器右鍵控制面板選擇切換下一張圖片按鈕，然後切換圖片。

旋轉圖片：

遙控器上鍵控制面板，每按一次上鍵都會順時針旋轉90度。

圖片的解析度。

顯示圖片的解析度。

圖片播放

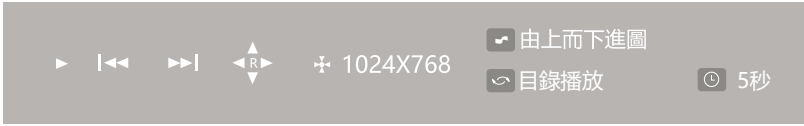

圖片播放方式:

按遙控器下鍵，然後進行圖片播放方式。

可選擇：由上至下進圖、由下至上進圖、由左至右進圖、由右至左進圖、由左上至右下進圖、由右上至左下進圖、由左下至右上進圖、由右下至左上進圖、由中間向上下展開圖、由中間向左右展開圖、由上下向中間展開圖、由左右向中間展開圖、由四周向中間換圖、溶解、不使用進圖效果

目錄播放:

遙控器 凍結鍵，可選擇目錄撥放方式。

可選擇：目錄播放、亂序播放、隨機播放、單張播放、單張重複、目錄重複

圖片播放持續時間:

遙控器 計時器鍵，可選擇每張圖片播放持續時間。

可選擇：5秒、10秒、20秒

✓ 注意：

- 不能保證所有的USB設備都能被正確識別使用。

USB 視頻播放

- 1 按遙控器上輸入源鍵顯示輸入源選單。
按指示▲▼指示鍵選擇輸入源（圖示），然後按▶指示鍵盤和OK鍵選擇USB輸入。
- 2 進入USB文件夾，選擇視頻，按OK鍵進行播放。
- 3 影片播放圖示說明及操作方式如下列：
影片播放中畫面左上方會顯示
曲目時間
0:00:00

按遙控器OK鍵,播放/暫停



按遙控器方向鍵右鍵



按遙控器方向鍵左鍵



按遙控器 (Freeze) 凍結鍵,可選擇播放模式
目錄播放/亂序播放/單曲播放/單曲重覆/目錄重覆

顯示

按遙控器 (Display) 顯示鍵,可選擇是否顯示播放時間
曲目時間/單曲剩餘時間/無顯示計時器

聲音

按遙控器 (Mute) 靜音鍵,取消聲音輸出,再押一次即恢復聲音狀態

按遙控器 (Vol -) 音量 - 鍵,減少聲音輸出

按遙控器 (Vol +) 音量 + 鍵,增加聲音輸出



清潔投影機鏡頭

在清潔之前拔掉交流電源線。

將非研磨性的鏡頭清潔劑塗抹在一塊乾淨的布上，然後輕輕擦拭鏡頭，或使用鏡頭清潔紙或使用吹風機清潔鏡頭。避免使用過多的清潔劑。研磨性清潔劑、溶劑或其它粗糙的化學制品會劃傷鏡頭。

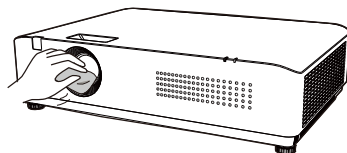

清潔投影機機殼

在清潔之前拔掉交流電源線

用乾淨的軟布輕輕擦拭投影機表面。當污垢嚴重時，使用少量的中性清潔劑塗於一塊柔軟乾淨的布上，輕輕擦拭。避免使用過多的清潔劑。研磨性清潔劑、溶劑或其它粗糙的化學制品會劃傷機殼表面。

當不使用投影機時，將投影機放進攜行包中，以免灰塵堆積或被劃傷。

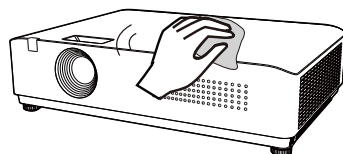

清潔濾網

濾網用於防止投影機內部鏡頭組件的表面堆積灰塵。如果濾網被灰塵等堵塞，將降低冷卻風扇的效力，進而導致投影機內部熱量聚集，縮短投影機的使用壽命。如果“清潔濾網”圖標在屏幕上出現則應立即清潔濾網或更換濾網。

請按下列步驟清潔濾網：

- 1 關閉投影機，從電源插座拔下交流電源線。
- 2 翻轉投影機並移除濾網。
- 3 用刷子輕輕清潔濾網。
- 4 將濾網重新裝好。



注意

取下濾網後，不要操作投影機。否則，灰塵將附著在鏡頭組件上，有損圖像畫質。

切勿將小物件放入通風口。否則，可能會導致投影機故障。

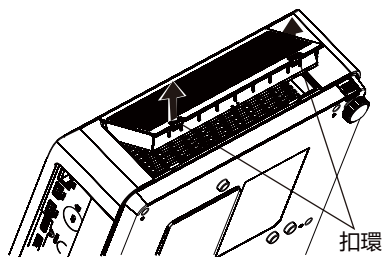

用手指勾住濾網扣，取出濾網。

規格參數

型號	RL-S400X	RL-S450X	RL-S400W	RL-S450W	RL-S400U	RL-S450U
顯示技術	Liquid Crystal Display					
液晶板	3x0.63"		3x0.59"	3x0.64"		
亮度	3500lm	4500lm	3500lm	4500lm	3500lm	4500lm
解析度	XGA(1024*768)		WXGA(1280*800)		WUXGA(1920*1200)	
畫素	2,359,296 pixels		3,072,000 pixels		6,912,000 pixels	
對比度	2500000:1(動態模式)					
鏡頭	F1.8 , f=6.08mm					
投射比	0.46			0.43		
寬高比	4:3 (兼容16:9)		16:10 (兼容4:3)			
投影距離	0.55m~1.43m		0.58m~1.51m		0.54m~1.4m	
光源	雷射二極體					
光源壽命	正常模式: 20000h ECO模式: 25000h					
數位梯形修正	垂直: ±40°(自動+手動), 水平: ±15°(手動)					
輸入介面	電腦	VGA in×1				
	電腦音效	Audio in ×1				
	視訊	HDMI×2, Video in ×1				
	其他介面	USB ×2				
輸出介面	Audio out ×1, VGA out×1					
控制介面	RS232C×1, RJ45×1					
電腦信號	VGA,SVGA,XGA,SXGA,WXGA,UXGA,WUXGA,Mac					
視訊輸入信號	PAL,SECAM,NTSC,480i,480p,576p,576i,720p,1080i,1080p					
掃描頻率	水平: 15~90kHz, 垂直: 24-85Hz					
噪音	正常模式: 37dB ECO模式: 29dB					
投影方式	前投/背投; 桌面/吊裝					
喇叭	10W×1					
重量	6.5 KG					
尺寸(長×寬×高)	445*100*350mm (不含凸出部分)					
電源供應	100~240V AC(50/60Hz)					
整機功耗	300W max					
待機功耗	≤0.3W (ECO模式)					
操作/儲藏溫度	操作溫度: 0°C~40°C 儲藏溫度: -20°C~60°C					
操作/儲藏濕度	操作濕度: 20%~85% (無結露)			儲藏濕度: 20%~90°C (無結露)		
標準配備	無線遙控器、電源線、中文說明書					
功能	<ul style="list-style-type: none"> ◆ 具備垂直和水平梯形校正、邊角梯形修正 ◆ 支持水平、垂直360°旋轉安裝 ◆ 多種圖像模式選擇, 支持DICOM模擬模式 ◆ USB免電腦投影功能 ◆ 快速開關機功能, 斷電保護功能 ◆ 支援畫面凍結, 一鍵黑屏功能 ◆ 密碼鎖定及防盜功能 ◆ 畫面自動翻轉功能 ◆ 支持Crestron、PJ-Link、AMX ◆ 具備高海拔模式 ◆ 內置測試圖、具有黑板、綠板等多種配色板圖像模式 					

規格參數

型號	RL-A400X RL-A450X RL-A500X	RL-A400W	RL-A450W RL-A500W	RL-A400U RL-A450U RL-A500U
顯示技術	Liquid Crystal Display			
液晶板	3x0.63"	3x0.59"	3x0.64"	
亮度	4000-5000lm	4000-5000lm		4000-5000lm
解析度	XGA(1024*768)	WXGA(1280*800)		WUXGA(1920*1200)
畫素	2,359,296 pixels	3,072,000 pixels		6,912,000 pixels
對比度	2500000:1(動態模式)			
鏡頭	F1.6~1.76, f=19.158~23.018mm, 1.2倍光學縮放及對焦調整			
投射比	1.48-1.78		1.37-1.65	
寬高比	4:3(兼容16:9)	16:10(兼容4:3)	16:10(兼容4:3)	
投影距離	0.88m ~10.93m	0.94m~10.58m	0.87m~10.74m	
光源	雷射二極體			
光源壽命	正常模式: 20000h ECO模式: 25000h			
數位梯形修正	垂直: ±40°(自動+手動), 水平: ±15°(手動)			
輸入介面	電腦	VGA in×1		
	電腦音效	Audio in ×1		
	視訊	HDMI×2, Video in ×1		
	其他介面	USB ×2		
輸出介面	Audio out ×1, VGA out×1			
控制介面	RS232C×1, RJ45×1			
電腦信號	VGA,SVGA,XGA,SXGA,WXGA,UXGA,WUXGA,Mac			
視訊輸入信號	PAL,SECAM,NTSC,480i,480p,576p,576i,720p,1080i,1080p			
掃描頻率	水平: 15~90kHz, 垂直: 24-85Hz			
噪音	正常模式: 35dB ECO模式: 28dB			
投影方式	前投/背投; 桌面/吊裝			
喇叭	10W×1			
重量	5.5 KG			
尺寸(長×寬×高)	420*100*280mm (不含凸出部分)			
電源供應	100~240V AC(50/60Hz)			
整機功耗	300W max			
待機功耗	≤0.3W (ECO 模式)			
操作/儲藏溫度	操作溫度: 0°C~40°C 儲藏溫度: -20°C~60°C			
操作/儲藏濕度	操作濕度: 20%~85% (無結露) 儲藏濕度: 20%~90°C (無結露)			
標準配備	無線遙控器、電源線、中文說明書			
功能	<ul style="list-style-type: none"> ◆ 具備垂直和水平梯形校正、邊角梯修功能 ◆ 支持水平、垂直360°旋轉安裝 ◆ 多種圖像模式選擇, 支持DICOM模擬模式 ◆ USB免電腦投影功能 ◆ 快速開關機功能, 斷電保護功能 ◆ 支援畫面凍結, 一鍵黑屏功能 ◆ 密碼鎖定及防盜功能 ◆ 畫面自動轉正功能 ◆ 支持Crestron、PJ-Link、AMX ◆ 具備高海拔模式 ◆ 內置測試圖、具有黑板、綠板等多種配色板圖像模式 			

規格參數

型號	RL-S550X	RL-S555X	RL-S550W	RL-S555W	RL-S550U	RL-S555U
顯示技術	Liquid Crystal Display					
液晶板	3x0.63" (4:3)		3x0.64" (16:10)			
亮度	5000 lm	5500 lm	5000 lm	5500 lm	5000 lm	5500 lm
解析度	XGA (1024x768) 最高可支援WUXGA		WXGA (1280x800) 最高可支援WUXGA		WUXGA (1920x1200)	
畫素數	2,359,296 pixels (1024x768x3)		3,072,000 pixels (1280x800x3)		6,912,000 pixels (1920x1200x3)	
對比度	2500000:1 (動態模式)					
光源 (光源使用壽命)	雷射二極體 (正常模式: 20000h)					
鏡頭	F1.8 · f=6.08mm					
投射尺寸	60"~150"					
投射距離	0.55m~1.43m		0.54 m~1.4m			
投射比	0.46		0.43			
數位梯形修正	垂直: ±40% (自動+手動) · 水平: ±15% (手動)					
噪音值	29dB (ECO2模式)					
輸入端子	電腦	VGA (D-sub 15pin) ×1				
	電腦音效	Audio in: mini jack ×1 (3.5mm)				
	視頻	HDMI ×2 · Video ×1 (RCA)				
	其他端子	USB-Type A ×2				
輸出端子	VGA (D-sub 15pin) ×1 · Audio out: Mini-jack ×1 (3.5mm)					
控制端子	RS232 (D-sub 9pin) ×1 · RJ-45 ×1 (Control)					
電腦輸入訊號	PC-VGA, SVGA, XGA, SXGA, WXGA, UXGA, WUXGA / Mac					
視頻輸入訊號	PAL, SECAM, NTSC (480i, 480p, 576i, 576p, 720p, 1080i, 1080p)					
掃描頻率	水平: 15~90kHz · 垂直: 24~85Hz					
掃描線數	768 lines	800 lines		1200 lines		
投影方式	前投/背投 · 桌面/吊掛 (自動)					
喇叭	10W×1					
重量	7.2 KG					
尺寸(寬×高×深)	445 x 100 x 350mm (不含突出部分)					
電源供應	100~240V AC (50/60Hz)					
耗電量	358W max					
待機耗電量	< 0.3W					
操作溫度/儲藏溫度	0°C~40°C (over 35°C Go to Eco mode) / -10°C~60°C					
操作儲藏濕度	20%~80% (非凝結狀態)					
標準配備	無線遙控器、電源線					

* 規格表僅供參考，如有誤載或變更，請以實機為準，恕不另行通知。

尺寸

單位：mm

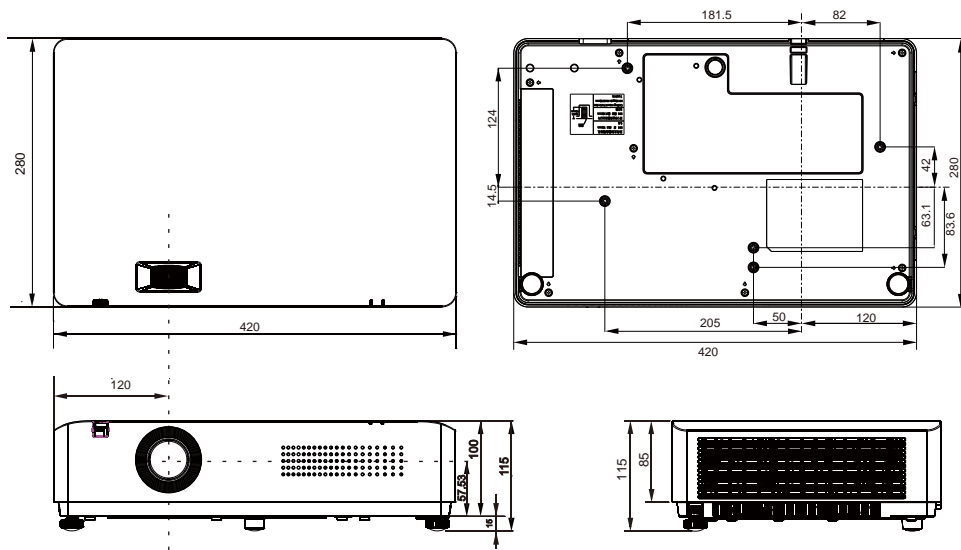

吊裝支架的安全措施

- 吊裝支架的安裝工作應該由持有資格的技术人員完成。
- 即使在保修期間，不是從特約經銷商購買的吊裝支架，在使用時造成的危害和損壞製造商概不負責。
- 請立即取下不使用的吊裝支架。
- 確保使用扭力螺絲起子，切勿使用電動螺絲起子或沖擊式螺絲起子。
- 有關詳細信息，請參閱隨吊裝支架附帶的使用操作指南。
- 附件和單獨出售的部件的型號如有變更恕不另行通知。
- 確保吊頂安裝組件上的螺絲不會接觸到天花板上的金屬零件材料（金屬板條、電線或線路板），否則可能會引起火災。

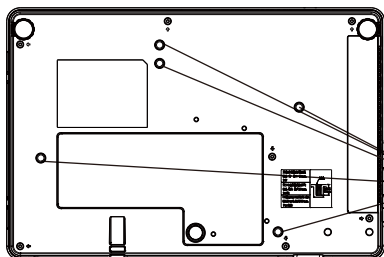

使用長度為8mm（最小值）至10mm（最大值）的螺絲進行天花板安裝。

螺絲鎖緊扭力：(M4)4±0.5 N.m

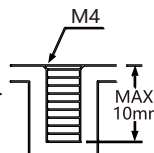

天花板安裝孔

尺寸

單位：mm

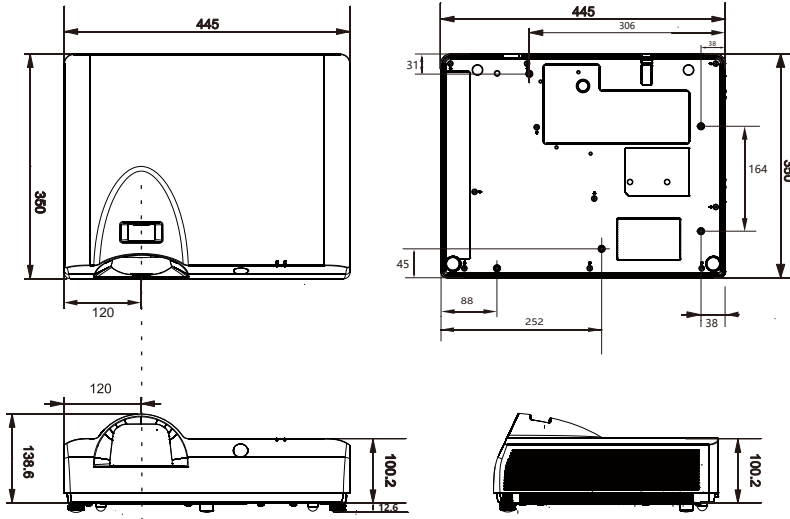

吊裝支架的安全措施

- 吊裝支架的安裝工作應該由持有資格的技术人員完成。
- 即使在保修期間，不是從特約經銷商購買的吊裝支架，在使用時造成的危害和損壞製造商概不負責。
- 請立即取下不使用的吊裝支架。
- 確保使用扭力螺絲起子，切勿使用電動螺絲起子或沖擊式螺絲起子。
- 有關詳細信息，請參閱隨吊裝支架附帶的使用操作指南。
- 附件和單獨出售的部件的型號如有變更恕不另行通知。
- 確保吊頂安裝組件上的螺絲不會接觸到天花板上的金屬零件材料（金屬板條、電線或線路板），否則可能會引起火災。

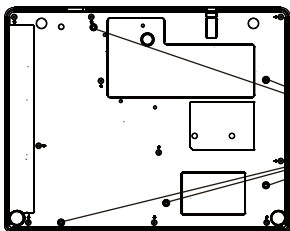

使用長度為8mm（最小值）至10mm（最大值）的螺絲進行天花板安裝。

螺絲鎖緊扭力：(M4)±0.5 N.m

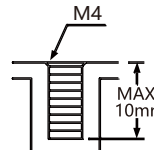

天花板安裝孔

可接受輸入信號*1

Video信號

Specification			
Resolution	H-freq(KHz)	V-freq(Hz)	Pixel clock(MHz)
NTSC	15.734	59.940	13.50
NTSC-443	15.734	59.940	13.50
PAL-M	15.734	59.940	13.50
PAL80	15.734	59.940	13.50
PAL	15.630	50.000	13.50
PAL-N	15.630	50.000	13.50
SECAM	15.630	50.000	13.50

Specification			
Resolution	H-freq(KHz)	V-freq(Hz)	Pixel clock(MHz)
800x600	38.188	56.250	36.000
	37.879	60.317	40.000
	48.077	72.188	50.000
	46.875	75.000	49.500
	53.674	85.061	56.250
892x624	49.725	74.550	57.283
1024x768	48.363	60.004	65.000
	56.476	70.069	75.000
	60.023	75.029	78.750
	68.678	84.997	94.500
1152x864	67.500	75.000	108.000
1280x720	45.000	60.000	74.250
1280x768	47.776	59.870	79.500
	60.290	74.890	102.250
	68.630	84.840	117.500
1280x800	49.702	59.810	83.500
	62.796	74.934	106.500
	71.564	84.880	122.500
1280x960	60.000	60.000	108.000
1280x1024	63.981	60.020	108.000
	78.16	71.64	135.000
	79.977	75.025	135.001
	91.150	85.020	157.500
	47.712	59.790	85.500
1366x768	47.720	59.799	84.750
	66.317	59.978	121.750
1400x1050	82.278	74.857	155.000
	55.935	59.887	106.500
1600x900	60.000	60.000	108.000
1600x1200	75.000	60.000	162.000
1680x1050	65.290	59.954	146.250
1920x1080	67.500	60.000	148.500
1920x1200	74.038	59.950	154.000

HDMI和DVI

Specification			
Resolution	H-freq(KHz)	V-freq(Hz)	Pixel clock(MHz)
1440x480i	15.734	59.940	27.000
1440x576i	15.625	50.000	27.000
720x480(480P)	31.469	59.940	27.000
720x576(576P)	31.250	50.000	27.000
1280x720(720/60P)	45.000	60.000	74.250
1280x720(720/60P)	44.555	59.940	74.178
1280x720(720/50P)	37.500	50.000	74.250
1920x1080i (1080/60i)	33.750	60.000	74.250
	33.756	59.940	74.176
1920x1080i (1080/50i)	28.125	50.000	74.250
1920x1080(1080/24P)	27.000	24.000	74.250
	20.973	23.970	74.176
1920x1080(1080/25P)	28.125	25.000	74.250
1920x1080(1080/30P)	33.750	30.000	74.250
	33.756	29.970	74.176
1920x1080(1080/60P)	67.500	60.000	148.500
1920x1080(1080/60P)	67.433	59.940	148.392
1920x1080(1080/50P)	56.250	50.000	148.500
640x480	31.469	59.940	25.176
	35.000	66.667	30.240
	37.661	72.609	31.500
	37.500	75.000	31.500
	43.269	85.308	36.000

可接受輸入信號 *2

VGA信號

Specification			
Resolution	H-freq(KHz)	V-freq(Hz)	Pixel clock(MHz)
1440x480i	15.734	59.940	27.000
1440x576i	15.625	60.000	27.000
720x576(480P)	31.469	59.940	27.000
720x576(576P)	31.250	60.000	27.000
1280x720(720/60P)	45.000	60.000	74.250
1280x720(720/60P)	44.965	59.940	74.176
1280x720(720/50P)	37.800	60.000	74.250
1920x1080i	33.750	60.000	74.250
1920x1080i (1080/60i)	33.715	59.940	74.176
1920x1080i (1080/50i)	28.125	60.000	74.250
1920x1080(1080/24P)	27.000	24.000	74.250
1920x1080(1080/25P)	26.973	23.978	74.176
1920x1080(1080/30P)	28.125	25.000	74.250
1920x1080(1080/30P)	33.750	30.000	74.250
1920x1080(1080/30P)	33.715	29.970	74.176
1920x1080(1080/60P)	67.500	60.000	148.500
1920x1080(1080/60P)	67.433	59.940	148.352
1920x1080(1080/50P)	67.500	50.000	148.500
640x480	31.469	59.940	25.175
	35.000	66.667	30.240
	37.861	72.809	31.500
	37.500	75.000	31.500
	43.269	85.008	36.000

Specification			
Resolution	H-freq(KHz)	V-freq(Hz)	Pixel clock(MHz)
800x600	35.156	56.250	36.000
	37.879	60.317	40.000
	48.077	72.188	50.000
	46.875	75.000	49.500
	53.674	85.061	56.250
832x624	49.725	74.550	57.283
1024x768	48.383	60.004	66.000
	56.476	70.069	76.000
	60.023	75.029	78.750
	66.678	84.997	94.500
1152x864	67.500	75.000	108.000
1280x720	45.000	60.000	74.250
1280x768	47.776	59.870	79.500
	60.290	74.890	102.250
	68.630	84.840	117.500
1280x800	49.702	59.810	83.500
	62.795	74.934	106.500
	71.554	84.880	122.500
1280x960	60.000	60.000	108.000
1280x1024	68.981	60.020	108.000
	79.977	75.025	135.001
	91.150	85.020	157.500
	47.712	59.790	85.500
1366x768	47.720	59.799	84.750
	65.317	59.978	121.750
1400x1050	82.278	74.867	156.000
1440x900	55.935	59.887	108.500
1600x900	60.000	60.000	108.000
1600x1200	75.000	60.000	182.000
1680x1050	65.290	59.954	146.250
1920x1080	67.500	60.000	148.500
1920x1200	74.038	59.950	154.000

注意

- 當輸入非表格內信號時，影像可能無法正常顯示。
- 當輸入信號之螢幕解析度與面板的不同時，該信號將不以其初始解析度顯示。文字及線條可能會變形。

指示燈及投影機狀態

檢查指示燈，以瞭解投影機狀態。

指示燈		投影機狀態
POWER 綠色 / 紅色	WARNING 黃色	
		投影機處於關閉狀態（交流電源線沒有插入）。
		投影機處於備用狀態，按備用鍵開啟投影機。
		投影機處於正常開機狀態。
		投影機正在冷卻或者準備休眠狀態，要到完全冷卻，並且電源指示燈停止閃爍後才可打開投影機。
		投影機處於休眠狀態。
—		投影機黃色指示燈2S閃爍一次，風扇或色輪異常。
—		投影機黃色指示燈連續閃爍兩次再間隔2S閃爍兩次循環，點燈開關未關閉。
—		投影機黃色指示燈連續閃爍八次再間隔2S閃爍八次循環，投影機濕度異常。
—		投影機溫度異常。



： 關



： 紅色常亮



： 紅色閃爍



： 綠色常亮



： 綠色閃爍



： 黃色常亮



： 黃色閃爍



與該指示燈狀態無關

故障偵測

在請求經銷商或維修中心幫助之前，請再次檢查下列各項：

故障	解決方法
不開機	<ul style="list-style-type: none"> - 將投影機電源插頭插入交流電源插座。 - 確認電源指示燈是否呈紅色亮。 - 檢查警告指示燈。若警告指示燈橙色亮，則，需要查看指示燈狀態指示。 - 不要鎖定投影機之“按鍵鎖定”功能。
輸入信號自動切換（或不自動切換）	<ul style="list-style-type: none"> - 確定正確調整輸入源搜尋功能。
影像不清晰	<ul style="list-style-type: none"> - 調整投影機之焦距。 - 提供合適之投影距離。 - 檢查投影鏡頭是否需要清潔。 - 將投影機從較冷之溫度環境移至較熱之溫度環境時可能會導致投影鏡頭上出現濕氣凝結。若發生此情況，要等到凝結消失才可能打開投影機。
影像左 / 右翻轉 影像上 / 下翻轉	<ul style="list-style-type: none"> - 檢查“吊頂 / 背投”功能。 - 檢查“吊頂”功能。
影像不夠亮	<ul style="list-style-type: none"> - 檢查對比度或亮度之調節是否合適。 - 檢查影像模式選擇是否合適。 - 檢查激光模式選擇是否合適。
無影像	<ul style="list-style-type: none"> - 檢查電腦或視訊設備與投影機之連接。 - 檢查來自電腦之輸入信號是否正確。與某些可攜式電腦連接時，通常需要改變其顯示器輸出之設定。請參見電腦使用者手冊進行設定。 - 開啟投影機後約30秒鐘才能顯示影像。 - 檢查輸入信號、色彩系統、視訊系統或電腦系統模式。 - 使用無顯示功能時，影像無法顯示。按遙控器上之黑螢幕鍵或其他按鍵。

顏色異常	<ul style="list-style-type: none"> - 檢查輸入信號、色彩系統、視訊系統或電腦系統模式。 - 確定“影像模式”下飽和度之值合適。
自動電腦調整功能無效	<ul style="list-style-type: none"> - 檢查輸入源信號。自動電腦調整功能在選擇480p、576p、720p、480i、576i、1080P或1080i時無效。
設定無法在電源關閉後儲存	<ul style="list-style-type: none"> - 確定在調整設定後選擇了儲存。某些設定在未選擇“儲存”之情況下無法儲存。
自動設定無法正常工作	<ul style="list-style-type: none"> - 確定自動設定之所有功能中未選擇關。 - 確定在吊頂功能中未選擇開。
影像變形或消失	<ul style="list-style-type: none"> - 檢查並調整電腦調整選單或螢幕選單。
在開機後出現密碼提示框	<ul style="list-style-type: none"> - 設定了密碼鎖定。
遙控器不工作	<ul style="list-style-type: none"> - 檢查電池。 - 確保投影機與遙控器之間沒有障礙物。 - 確保使用遙控器時不會離投影機太遠。最大之操作範圍為8米。 - 確保遙控器代碼及投影機代碼一致。 - 在設定選單中解除遙控器之按鍵鎖定。
指示燈亮或閃爍	<ul style="list-style-type: none"> - 根據指示燈及投影機狀態檢查投影機狀態。
按鍵板無效	<ul style="list-style-type: none"> - 確定選單中之按鍵鎖定未打開。
無法解除鎖定開機畫面密碼、按鍵鎖定及密碼鎖定	<ul style="list-style-type: none"> - 請與經銷商或維修中心聯繫。

- 確保將投影機正確連接至周邊設備
- 確保將所有設備連接至交流電源插座，並且電源已經開啟。
- 若投影機無法投影所連接電腦之影像，請重新啟動電腦。



警告：

本投影機操作時使用高壓。請勿打開機殼。

若遵循上述方法操作後，問題仍然存在，請聯繫銷售商或維修中心。請告知型號並說明問題。我們會告知您如何獲得維修。

RS232控制方式

1. 串口連接

1.1 端口設置項目

項目	設置值
通信方法	異步通信
通信速度	19200
長位	8 位
奇偶校驗	否
停止位	1
流量控制	否

1.2 連線方式

只能使用 RS232 串行交叉電纜連接 PC 和投影機。

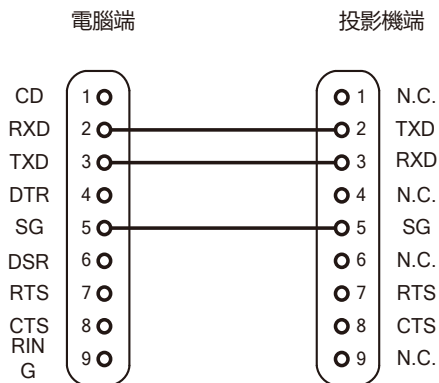

1. 串口命令:

區分大小寫，且每個命令以 [CR] (回車鍵) 為結束符。

命令	選項	命令	選項
C00	POWER ON	C13	DICOM
C01	POWER OFF	C14	配色板 -紅
C10	圖像模式 -標準	C15	配色板 -綠
C11	動態	C16	配色板 -藍
C12	影院	C17	配色板 -黃

命令	選項	命令	選項
C18	用戶	C4C	格子圖
C20	INPUT VGA	C52	靜音開
C22	INPUTHD BASET	C53	靜音關
C23	INPUT HDMI	C54	畫面凍結打開
C24	INPUT DVI	C55	畫面凍結關閉
C25	INPUT VIDEO	C56	自動搜尋訊號調整
C26	INPUT USB	C57	音量 +
C40	測試圖(黑屏)退出	C58	音量 -
C41	測試圖-紅	C8D	KEYSTONE 歸零
C42	測試圖-綠	C8E	KEYSTONE ↓
C43	測試圖-藍	C8F	KEYSTONE ↑
C44	測試圖-白	C93	投影方式：自動
C45	測試圖-灰	C94	前置正投
C46	測試圖-黑(黑屏)	C95	前置吊投
C47	彩色 BAR 條	C96	後置正投
C48	灰階 1	C97	後置吊投
C49	灰階 2		
C4A	灰階 3		
C4B	灰階 4		

在歐盟以外其他國家的廢物處置資訊



此類符號僅在歐盟有效。
若要廢棄此產品，請與當地相關機構或經銷商聯絡，以獲得正確的廢棄方法。



EU



臺灣廢電池回收標誌



廢電池請回收

請正確使用或丟棄電池，並參閱以下說明。

不當使用或不當丟棄，可能會造成灼傷、電池漏液、過熱、爆炸或火災等意外。

- ◆請使用指定電池。
- ◆請勿充電/拆解/加熱乾電池。
- ◆請勿使用外觀已破損的電池。
- ◆請勿將電池和金屬物一起存放或攜帶。
- ◆請勿將電池正負極接觸到金屬物，例如項鍊等。
- ◆請將電池放置在塑膠袋中，並遠離金屬物。
- ◆當裝設電池時，請確認正負極連接正確。
- ◆請勿將電池丟入水中或火中。
- ◆請勿將新舊電池混用。
- ◆不同類型的電池請勿混用。

■ 限用物質含有情況標示

設備名稱：液晶投影機	RL-A500X, RL-A450X, RL-A400X, RL-A500W, RL-A450W, RL-A400W, 型號：RL-A500U, RL-A450U, RL-A400U, RL-S450X, RL-S400X, RL-S450W, RL-S400W, RL-S450U, RL-S400U, RL-S550X, RL-S555X, RL-S550W, RL-S555W, RL-S550U, RL-S555U					
	限用物質及其化學符號					
單元	鉛 (Pb)	汞 (Hg)	鎘 (Cd)	六價鉻 (Cr ⁶⁺)	多溴聯苯 (PBB)	多溴二苯醚 (PBDE)
印刷電路板	—	○	○	○	○	○
投影鏡頭	—	○	○	○	○	○
投影光源	○	○	○	○	○	○
外殼	○	○	○	○	○	○
內部機械部件	—	○	○	○	○	○
遙控器	○	○	○	○	○	○
其他配件	○	○	○	○	○	○

備考 1. “超出0.1wt%”及“超出0.01wt%”係指限用物質之百分比含量超出百分比含量基準值。

備考 2. “○”係指該項限用物質之百分比含量未超出百分比含量基準值。

備考 3. “—”係指該項限用物質為排除項目。



警告使用者：

這是甲類的資訊產品，在居住的環境中使用時，可能會造成射頻干擾，在這種情況下，使用者會被要求採取某些適當的對策。

製造商：深圳彩翼光電科技有限公司東莞分公司

生產地：中國

進口商：恒崴企業有限公司

地址：新北市三重區重新路五段609巷14號3樓之12

電話：(02)29991888

ROLY